

FINE series PURE[®] MEGA[®]series



FPR-UDDF-71-6.35-NL

FPR-SD-71-6.35

Excellent, Ultimate, Fine, Clean & Safe Technology

 **Fujikin Carp Group**

あらゆる部分にお客様からのご提案を取り入れさせていただいております。

Excellent, Ultimate, Fine, Clean & Safe Technology

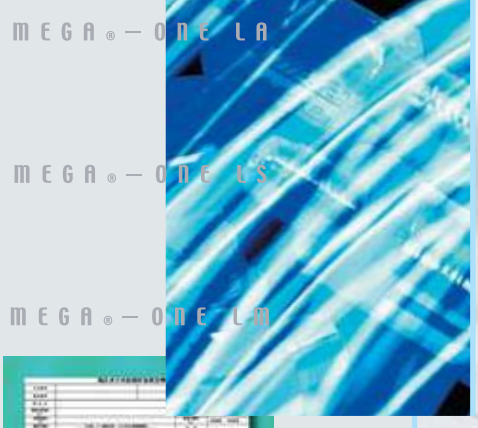

MEGA® - MINI LA

MEGA® - MINI HA

MEGA® - M LU

MEGA® - M LM

MEGA® - ONE LC

ここは数々のハイテク対応技術が随所に配された、フジキンのウルTRASーパークリーンルームです。清浄度は世界最高水準のレベルを誇るクラス1です。ここで産み出されるものだから、極限の要求に応える世界No.1の品質が約束できるのです。



ここから始まる、
すべてのながれ。

INDEX

MEGA® series

MEGA®-ONE

MEGA®-ONE LA 3 (空気圧シリンダー式)
MEGA®-ONE LS 7 (90度開閉スイッチ式)
MEGA®-ONE LM 11 (丸ハンドル開閉式表示付)
MEGA®-ONE HQ 15 (90度開閉式 高圧用)
MEGA®-ONE HM 19 (丸ハンドル開閉表示付 高圧用)

MEGA®-MINI

MEGA®-MINI LA 23 (小型 空気圧シリンダー式)
MEGA®-MINI HA 27 (小型 空気圧シリンダー式 高圧用)

MEGA®-M

MEGA®-M LV 31 (流量調整 マイクロメーター付)
MEGA®-M LM 35 (丸ハンドル開閉表示付)

MEGA®-ONE チャッキバルブ

MEGA®-ONE LC 39

オプション

補足説明 41
対応一覧表 42
高圧ガス大臣認定品受注明細書 43

MEGA®-ONE LA

低圧タイプ エアオペレーションバルブ

MEGA®-ONE LAは、各種半導体装置・設備などの超高純度流体および可燃性、毒性流体ライン向けの気体作動ダイヤフラムバルブです。

ダイレクトダイヤフラム構造により高気密性、高耐久性、コンパクト性、パーティクルフリー、デッドスペースフリーを達成した業界スタンダードのバルブです。

ノーマルオープン、ノーマルクローズの区別が出来るようキャップ表示が色分けされており、簡単に識別できます。



N.O.

N.C.

良好な置換特性
(UJR MALE TYPEで
全内容積 1.48cc)

接ガス部はすべて標準でEP処理
されています。
オプションでUP処理も可能です。



アクチュエータは独自の回転機構
となっておりN.O.、N.C.とも任意の
位置より作動圧を供給できます。

高耐久性ニッケルコバルト合金製
ダイヤフラム

シート材質として、標準でPCTFE
を採用していますがPI・PAもオプ
ション設定されています。

仕様・材質

仕様	呼び径	最高使用圧力	使用温度範囲	MAX Cv値	作動圧力	操作圧接続ポート	接続継手
	6.35	1MPa	-10~+80℃	0.25	0.34~0.49 MPa	Rc 1/8	UJR, UPG®, F900 自動溶接継手
	9.52			0.6			

- 実績リーク量 外部リーク: $5 \times 10^{-12} \text{ Pa} \cdot \text{m}^3 / \text{sec}$ 以下,弁座リーク: $5 \times 10^{-12} \text{ Pa} \cdot \text{m}^3 / \text{sec}$ 以下
 - 検査時リーク量 外部リーク: $5 \times 10^{-10} \text{ Pa} \cdot \text{m}^3 / \text{sec}$ 以下,弁座リーク: $5 \times 10^{-10} \text{ Pa} \cdot \text{m}^3 / \text{sec}$ 以下
 - 優れた耐久性 400万回以上($\phi 6.35$), 200万回以上($\phi 9.52$) (実験値)
- 全てHeリークチェック済です。

材質	部品名	材質
	ボディ	SUS316L
	ダイヤフラム	ニッケル-コバルト合金
	シート	PCTFE
	アクチュエータ	A5056

温度-圧力線図

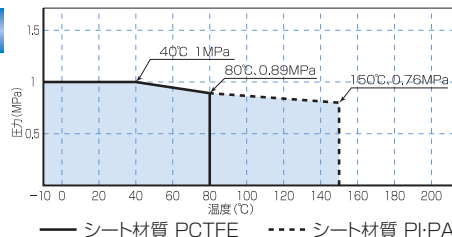

品番表示

御注文の際は下記品番型式より選定をお願いします。

FPR-UDDF [] - 7 1 [] - 6.35 [] - NL - [] - []

A	B	C	D	E	F	G	H	I	J
FP : ノーマルオープンタイプ FPR : ノーマルクローズタイプ	ステンレス鋼製ダイレクトダイヤフラムバルブ	TB : 三方バルブ※ CL : 二方コーナervalブ※	7 : UJR継手、UPG®継手 9 : F900継手 5 : 自動溶接継手	1 : 最高使用圧力1MPa	RS2 : 近接センサ付き※ LS : リミットスイッチ付き※	配管接続口径 6.35 : 1/4 ^{OD} 9.52 : 3/8 ^{OD} 12.7 : 1/2 ^{OD} (UJR接続の際、バルブ口径は9.52となります)	なし : 両端UJRオス接続 -2 : 両端UJRメス接続 -3 : 入口UJRオス、出口UJRメス UG : UPG®継手 BW : 自動溶接継手	なし : シート材PCTFE PI : シート材ポリイミド※ PA : シート材PFA※	UP : UP処理品※

※印はオプションまたは受注生産となります。

製品出荷の際、品番の末尾に#A、#B...と表記される場合がございます。これは製品履歴を示すものであり、機能面や寸法上の変更を表すものではありません。最新のカタログは、<http://www.fujikin.co.jp/go/c71101>よりダウンロードできます。

寸法図

※製品の最新情報はフジキンWeb Site (<http://www.fujikin.co.jp/>)の図面ダウンロードサービスよりご確認ください。

図1



図2



図3

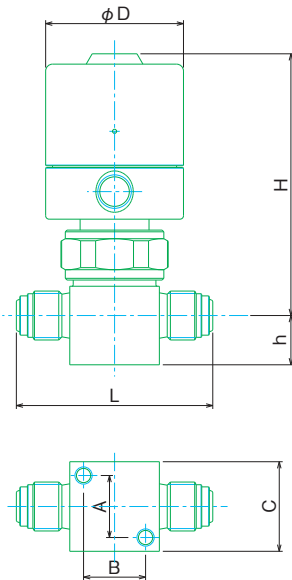

図4

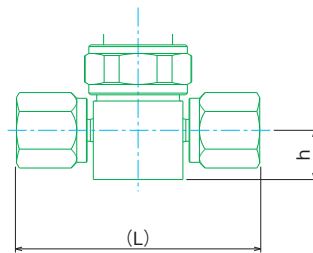

図5

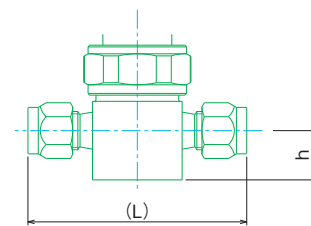

図6

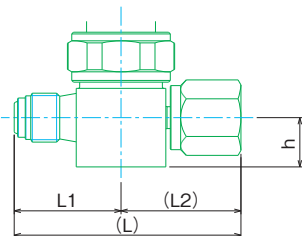

(単位：mm)

品番	参照図	L	L1	L2	L3	h	H	D	A	B	C
FP(R)-UDDF-71-6.35-NL	1	57				14.3	75	40	18	18	26
FP(R)-UDDF-71-6.35-2-NL	2	70.6				14.3	75	40	18	18	26
FP(R)-UDDF-71-9.52-NL	1	76.2				11.1	87.5(82)	50	20.2	20.2	35
FP(R)-UDDF-71-9.52-2-NL	2	83				12.7	87.5(82)	50	20.2	20.2	35
FP(R)-UDDFTB-71-6.35-NL	4	65.7	31	34.7	38.1	14.3	76	40	18	18	26
FP(R)-UDDFTB-71-9.52-NL	4	79.2	37.7	41.5	43.1	12.7	87.5(82)	50	20.2	20.2	35
FP(R)-UDDFTB-71-9.52×6.35-NL	4	69.9	31.8	38.1	38.1	12.7	80.5	40	18	18	26
FP(R)-UDDF-91-6.35-NL	3	63.5				14.3	75	40	18	18	26
FP(R)-UDDF-91-9.52-NL	3	80				12.7	87.5(82)	50	20.2	20.2	35
FP(R)-UDDF-91-12.7-NL	3	85				12.7	87.5(82)	50	20.2	20.2	35
FP(R)-UDDF-71-6.35UG	5	46				14.3	75	40	18	18	26
FP(R)-UDDF-71-6.35UG-2	6	71				14.3	75	40	18	18	26
FP(R)-UDDF-71-9.52UG	5	57				11.1	87.5(82)	50	20.2	20.2	35
FP(R)-UDDF-71-9.52UG-2	6	86				12.7	87.5(82)	50	20.2	20.2	35

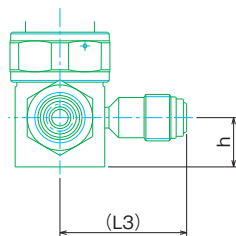
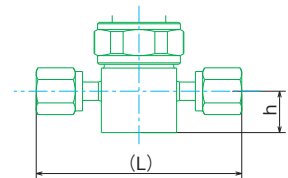
()はN.C.の寸法です。 ※該当参照図の記号が記載されていない部分は、図1をご覧ください。
各図面はフジキンCADデータサービスよりダウンロードできます。 http://www.fujikin.co.jp/cad_s/

OPTION

ブロックバルブ

FBDV-6.35-2B3-316LP-AQK

バルブをブロック化することにより
・配管のコンパクト化
・デッドスペースフリー
を図ることができます。
標準の二連三方バルブだけでなく、ご要望に応じ、
さまざまなブロックバルブの製作もいたします。



FPR-UDDF-71RS2-9.52

近接センサ

バルブのON/OFFを電氣的に出力することができます。
近接センサは非接触タイプなので耐久性に優れております。

リミットスイッチ

FPR-UDDF-71LS-6.35-NL

バルブのON/OFFを電氣的に出力することができます。



FPR-UDDF-51-6.35BW-NL-KAG

その他

接続継手に自動溶接用継手を採用した場合、任意のチューブ
長さでの製作が可能です。

IGS®対応バルブ

FPR-UDDFA-21-6.35UGF-APD

フジキン集積化バルブもちろんメガシリーズです。



写真は一例です。
最新のカタログは、"<http://www.fujikin.co.jp/go/c71101>"よりダウンロードできます。

MEGA®-ONE LS

低圧タイプ マニュアルオペレーションバルブ(スイッチタイプ)

MEGA®-ONE LSは、各種半導体装置・設備等の超高純度流体および可燃性、毒性流体ライン向けの90度開閉ダイヤフラムバルブです。

スプリングの力により安定したシール性能が維持できます。

ダイレクトダイヤフラム構造により高気密性、高耐久性、コンパクト性、パーティクルフリー、デッドスペースフリーを達成した業界スタンダードのバルブです。

オプションでハンドル色の変更も可能です。

バルブの開閉状態が一目で確認できます。

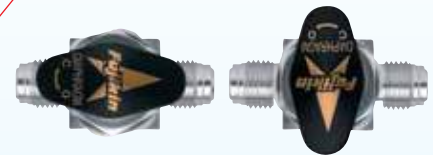

開状態

閉状態

良好な置換特性
(UJR MALE TYPEで
全内容積 1.48cc)

高耐久性ニッケルコバルト合金製
ダイヤフラム

接ガス部はすべて標準でEP処理
されています。
オプションでUP処理も可能です。

シート材質として、標準でPCTFE
を採用していますがPI-PAもオプ
ション設定されています。

仕様・材質

仕様	呼び径	最高使用圧力	使用温度範囲	MAX Cv値	接続継手
	6.35	1MPa	-10~+80℃	0.25	UJR, UPG®, F900 自動溶接継手
	9.52			0.6	

- 実績リーク量 外部リーク: $5 \times 10^{-12} \text{Pa} \cdot \text{m}^3 / \text{sec}$ 以下, 弁座リーク: $5 \times 10^{-12} \text{Pa} \cdot \text{m}^3 / \text{sec}$ 以下 ●全てHeリークチェック済です。
- 検査時リーク量 外部リーク: $5 \times 10^{-10} \text{Pa} \cdot \text{m}^3 / \text{sec}$ 以下, 弁座リーク: $5 \times 10^{-10} \text{Pa} \cdot \text{m}^3 / \text{sec}$ 以下
- 優れた耐久性 10万回以上($\phi 6.35$), 5万回以上($\phi 9.52$) (実験値)

材質	部品名	材質
	ボディ	SUS316L
	ダイヤフラム	ニッケル-コバルト合金
	シート	PCTFE
	ハンドル	ナイロン6

温度-圧力線図

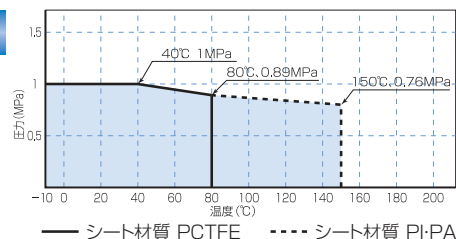

品番表示

FUDDF L [] - 7 1 - 6.35 [] - NL - [] - []

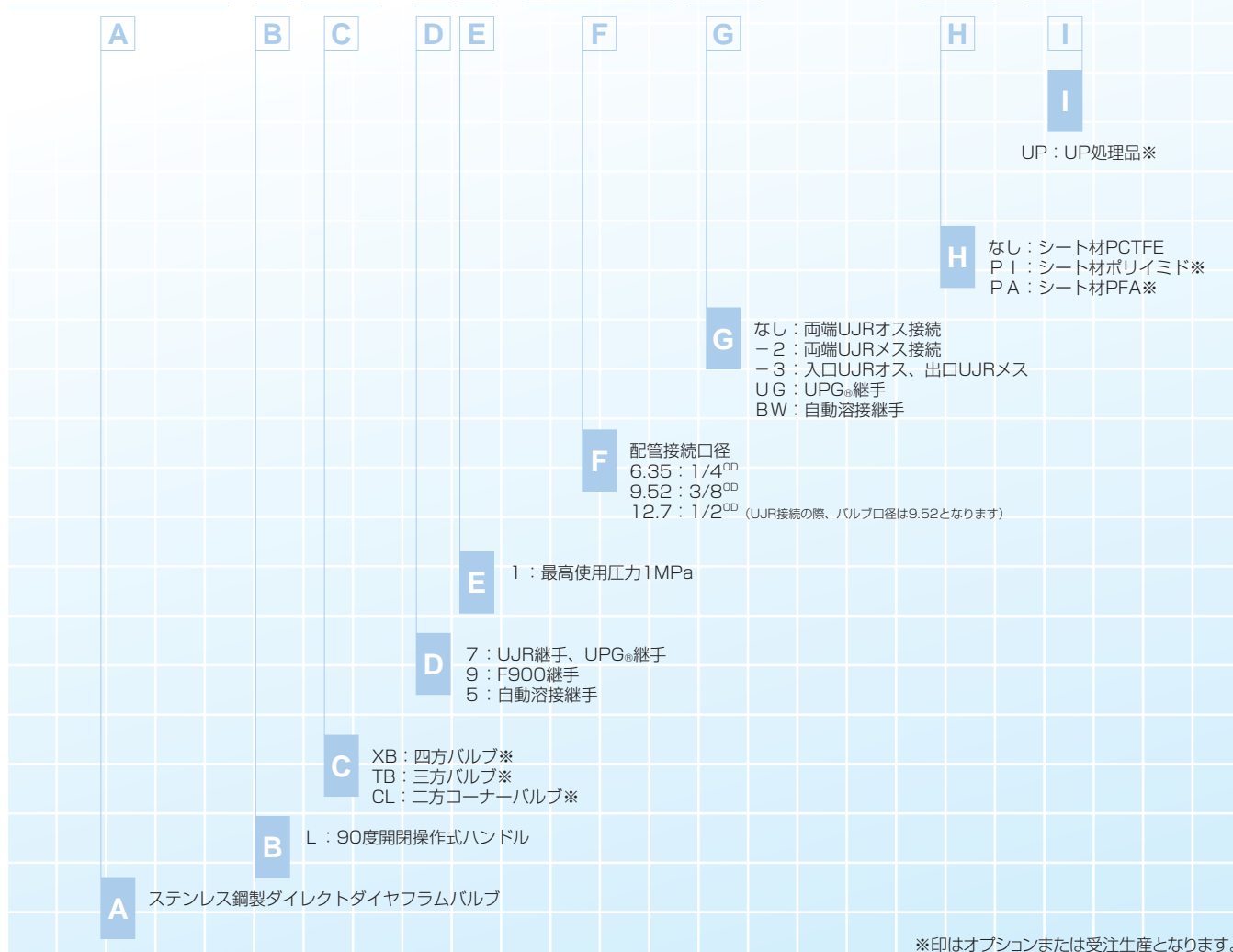

製品出荷の際、品番の末尾に#A、#B...と表記される場合がございます。これは製品履歴を示すものであり、機能面や寸法上の変更を表すものではありません。最新のカタログは、<http://www.fujikin.co.jp/go/c71101>よりダウンロードできます。

寸法図

※製品の最新情報はフジキンWeb Site (<http://www.fujikin.co.jp/>)の図面ダウンロードサービスよりご確認ください。

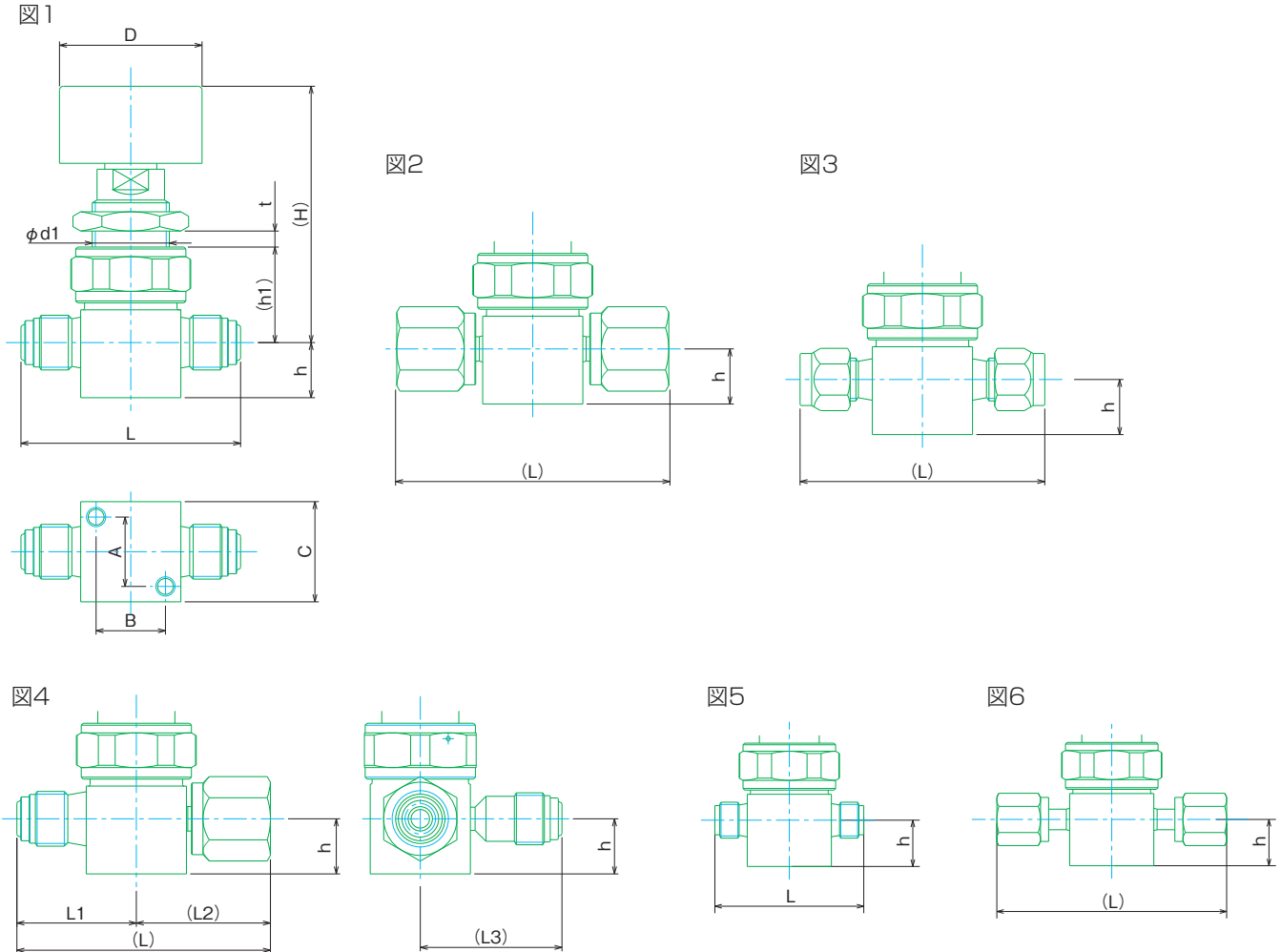

(単位：mm)

品番	参照図	L	L1	L2	L3	h	H	h1	d1	t	D	A	B	C
FUDDFL-71-6.35-NL#A	1	57				14.3	67.5	23.5	20.5	7	37	18	18	26
FUDDFL-71-6.35-2-NL#A	2	70.6				14.3	67.5	23.5	20.5	7	37	18	18	26
FUDDFL-71-9.52-NL#A	1	76.2				11.1	88.8	31.5	24.5	10	50	20.2	20.2	35
FUDDFL-71-9.52-2-NL#A	2	83				12.7	88.8	31.5	24.5	10	50	20.2	20.2	35
FUDDFLTB-71-6.35-NL#A	4	65.7	31	34.7	38.1	14.3	68.5	24.5	20.5	7	37	18	18	26
FUDDFLTB-71-9.52-NL#A	4	79.2	37.7	41.5	43.1	12.7	88.8	31.5	24.5	10	50	20.2	20.2	35
FUDDFLTB-71-9.52x6.35-NL#A	4	69.9	31.8	38.1	38.1	12.7	72	28	20.5	7	37	18	18	26
FUDDFL-91-6.35-NL#A	3	63.5				14.3	67.5	23.5	20.5	7	37	18	18	26
FUDDFL-91-9.52-NL#A	3	80				12.7	88.8	31.5	24.5	10	50	20.2	20.2	35
FUDDFL-91-12.7-NL#A	3	85				12.7	88.8	31.5	24.5	10	50	20.2	20.2	35
FUDDFL-71-6.35UG#A	5	46				14.3	67.5	23.5	20.5	7	37	18	18	26
FUDDFL-71-6.35UG-2#A	6	71				14.3	67.5	23.5	20.5	7	37	18	18	26
FUDDFL-71-9.52UG#A	5	57				11.1	87.8	31.5	24.5	10	50	20.2	20.2	35
FUDDFL-71-9.52UG-2#A	6	86				12.7	87.8	31.5	24.5	10	50	20.2	20.2	35

※該当参照図の記号が記載されていない部分は、図1をご覧ください。
各図面はフジキンCADデータサービスよりダウンロードできます。 http://www.fujikin.co.jp/cad_s/

OPTION

カラーハンドル

GTハンドル FDDFL-※

カラー色※は、
青=B、緑=G、黄=Y、赤=R。

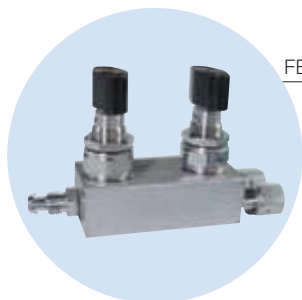

FBDL-6.35-OB3-2P-EJH

ブロックバルブ

バルブをブロック化することにより

- ・配管のコンパクト化
- ・デッドスペースフリー

を図ることができます。

二連三方バルブだけでなく、ご要望に応じ、さまざまなブロックバルブの製作もいたします。

ハンドルロック

HL-C-FUDDFL-71L-6.35

ロックアウト(LOTO)への対応が可能です。



GT-IP-FUDDFL

開閉表示銘板

開閉状態が一目でわかる開閉表示銘版をオプションで取り付けることができます。

その他

FUDDFL-51-6.35BW-KLG

接続継手に自動溶接用継手を採用した場合、任意のチューブ長さでの製作が可能です。

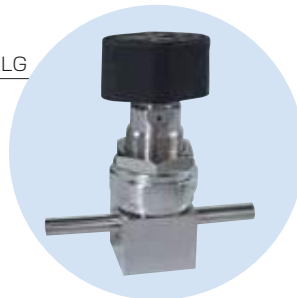

FUDDFL-21-6.35UGF-APD

IGS®対応バルブ

フジキン集積化バルブもちろんメガシリーズです。

MEGA®-ONE LM

低圧タイプ マニュアルオペレーションバルブ

MEGA®-ONE LMは、各種半導体装置・設備等の超高純度流体および可燃性、毒性流体ライン向けのマニュアルオペレーションダイヤフラムバルブです。

ダイレクトダイヤフラム構造により高気密性、高耐久性、コンパクト性、パーティクルフリー、デッドスペースフリーを達成した業界スタンダードのバルブです。

オプションでハンドル色の変更も可能です。

バルブの開閉状態が一目で確認できる開閉表示つきです。



開状態



閉状態

良好な置換特性
(UJR MALE TYPEで
全内容積 1.48cc)

高耐久性ニッケルコバルト合金製
ダイヤフラム

接ガス部はすべて標準でEP処理
されています。
オプションでUP処理も可能です。

シート材質として、標準でPCTFE
を採用していますがPI-PAもオプ
ション設定されています。

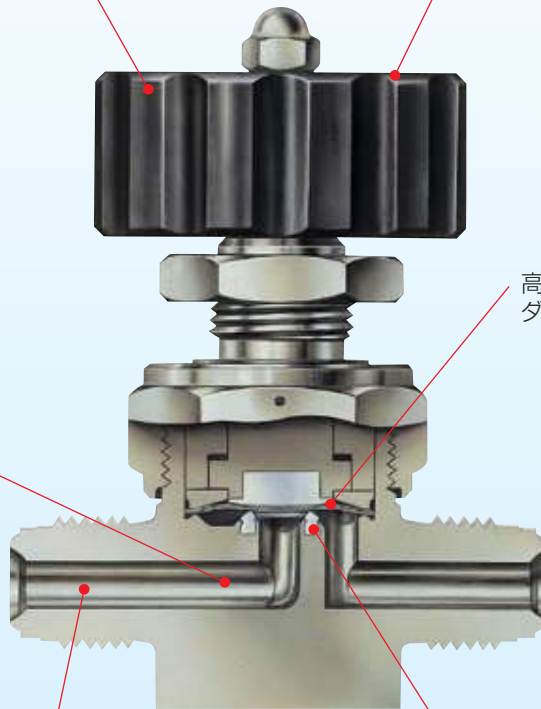

仕様・材質

仕様	呼び径	最高使用圧力	使用温度範囲	MAX Cv値	接続継手
	6.35	1MPa	-10~+80℃	0.3	UJR, UPG®, F900 自動溶接継手
	9.52			0.65	

- 実績リーク量 外部リーク: $5 \times 10^{-12} \text{Pa} \cdot \text{m}^3 / \text{sec}$ 以下, 弁座リーク: $5 \times 10^{-12} \text{Pa} \cdot \text{m}^3 / \text{sec}$ 以下
- 検査時リーク量 外部リーク: $5 \times 10^{-10} \text{Pa} \cdot \text{m}^3 / \text{sec}$ 以下, 弁座リーク: $5 \times 10^{-10} \text{Pa} \cdot \text{m}^3 / \text{sec}$ 以下
- 全てHeリークチェック済です。
- 優れた耐久性 10万回以上(実験値)

材質	部品名	材質
	ボディ	SUS316L
	ダイヤフラム	ニッケル-コバルト合金
	シート	PCTFE
	ハンドル	A5056B

温度-圧力線図

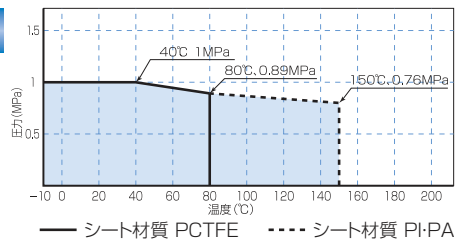

品番表示

FUDDF []-71G-6.35[]-NL-[] []

<p>A ステンレス鋼製ダイレクトダイヤフラムバルブ</p>	<p>B XB: 四方バルブ※ TB: 三方バルブ※ CL: 二方コーナーバルブ※</p>	<p>C 7: UJR継手、UPG継手 9: F900継手 5: 自動溶接継手</p>	<p>D 1: 最高使用圧力1MPa</p>	<p>E G: 開閉表示</p>	<p>F 配管接続口径 6.35: 1/4^{OD} 9.52: 3/8^{OD} 12.7: 1/2^{OD} (UJR接続の際、バルブ口径は9.52となります)</p>	<p>G なし: 両端UJRオス接続 - 2: 両端UJRメス接続 - 3: 入口UJRオス、出口UJRメス UG: UPG®継手 BW: 自動溶接継手</p>	<p>H なし: シート材PCTFE PI: シート材ポリイミド※ PA: シート材PFA※</p>	<p>I UP: UP処理品※</p>
---------------------------------------	--	--	-------------------------------	-------------------------	---	---	---	----------------------------

※印はオプションまたは受注生産となります。

製品出荷の際、品番の末尾に#A、#B...と表記される場合がございます。これは製品履歴を示すものであり、機能面や寸法上の変更を表すものではありません。最新のカタログは、<http://www.fujikin.co.jp/go/c71101>よりダウンロードできます。

寸法図

※製品の最新情報はフジキンWeb Site (<http://www.fujikin.co.jp/>)の図面ダウンロードサービスよりご確認ください。

図1



図2



図3

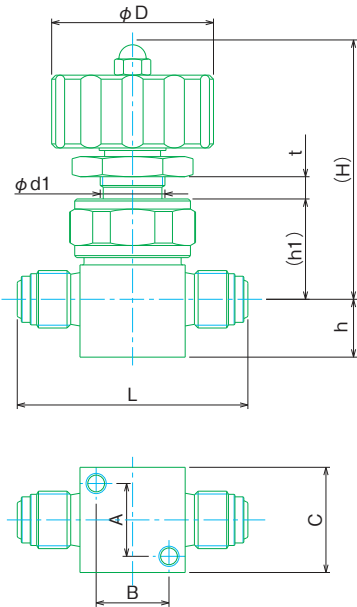

図4

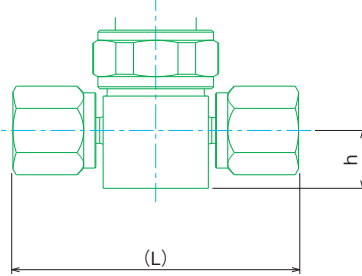

図5

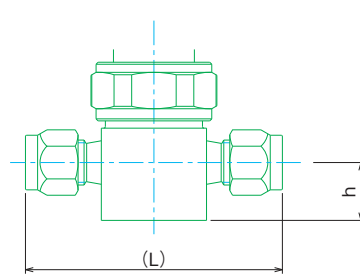

図6

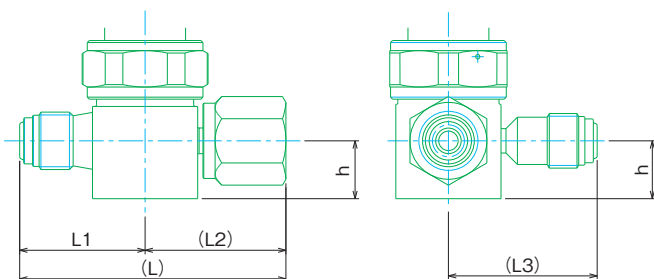

(単位：mm)

品番	参照図	L	L1	L2	L3	h	H	h1	d1	t	D	A	B	C
FUDDF-71G-6.35-NL	1	57				14.3	62	23.8	16.5	5.5	40	18	18	26
FUDDF-71G-6.35-2-NL	2	70.6				14.3	62	24.8	16.5	5.5	40	18	18	26
FUDDF-71G-9.52-NL	1	76.2				11.1	71.4	31.5	20.5	5.5	40	20.2	20.2	35
FUDDF-71G-9.52-2-NL	2	83				12.7	71.4	31.5	20.5	5.5	40	20.2	20.2	35
FUDDFTB-71G-6.35-NL	4	65.7	31	34.7	38.1	14.3	63	24.8	16.5	5.5	40	18	18	26
FUDDFTB-71G-9.52-NL	4	79.2	37.7	41.5	43.1	12.7	71.4	31.5	20.5	5.5	40	20.2	20.2	35
FUDDFTB-71G-9.52×6.35-NL	4	69.9	31.8	38.1	38.1	12.7	66.5	24.8	16.5	5.5	40	18	18	26
FUDDF-91G-6.35-NL	3	63.5				14.3	62	23.8	16.5	5.5	40	18	18	26
FUDDF-91G-9.52-NL	3	80				12.7	71.4	31.5	20.5	5.5	40	20.2	20.2	35
FUDDF-91G-12.7-NL	3	85				12.7	71.4	31.5	20.5	5.5	40	20.2	20.2	35
FUDDF-71G-6.35UG	5	46				14.3	62	23.8	16.5	5.5	40	18	18	26
FUDDF-71G-6.35UG-2	6	71				14.3	62	23.8	16.5	5.5	40	18	18	26
FUDDF-71G-9.52UG	5	57				11.1	71.4	31.5	20.5	5.5	40	20.2	20.2	35
FUDDF-71G-9.52UG-2	6	86				12.7	71.4	31.5	20.5	5.5	40	20.2	20.2	35

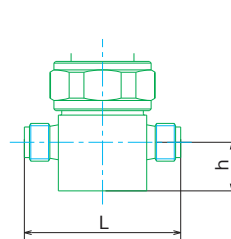
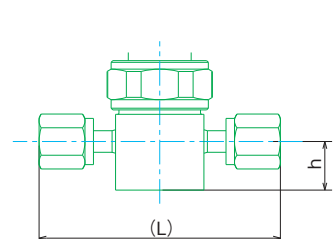
※該当参照図の記号が記載されていない部分は、図1をご覧ください。
各図面はフジキンCADデータサービスよりダウンロードできます。 http://www.fujikin.co.jp/cad_s/

OPTION

カラーハンドル

カラー色※は、
青=B、緑=G、黄=Y、赤=R。

GTハンドル FUDF-※

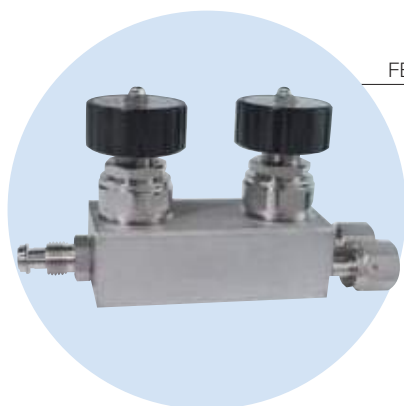

FBDL-6.35-OB3-2P-CJL

ブロックバルブ

バルブをブロック化することにより

- ・配管のコンパクト化
- ・デッドスペースフリー

を図ることができます。

二連三方バルブだけでなく、ご要望に応じ、さまざまなブロックバルブの製作もいたします。

三方分流弁

ファシリティのバルクガス配管用として各種サイズの対応が可能です。

FUDDFTB-51G-12.7×9.52JR-NL-FHZ



FUDDF-51G-6.35BW-KAG

その他

接続継手に自動溶接用継手を採用した場合、任意のチューブ長さでの製作が可能です。

MEGA®-ONE HQ

高圧タイプ マニュアルオペレーションバルブ

MEGA®-ONE HQは各種半導体装置・設備等の超高純度流体および可燃性、毒性流体ライン向けの90°開閉ダイヤフラムバルブです。

ダイレクトダイヤフラム構造により高気密性、高耐久性、コンパクト性、パーティクルフリー、デッドスペースフリーを達成した業界スタンダードのバルブです。

高圧ガス大臣認定品としても対応可能です。

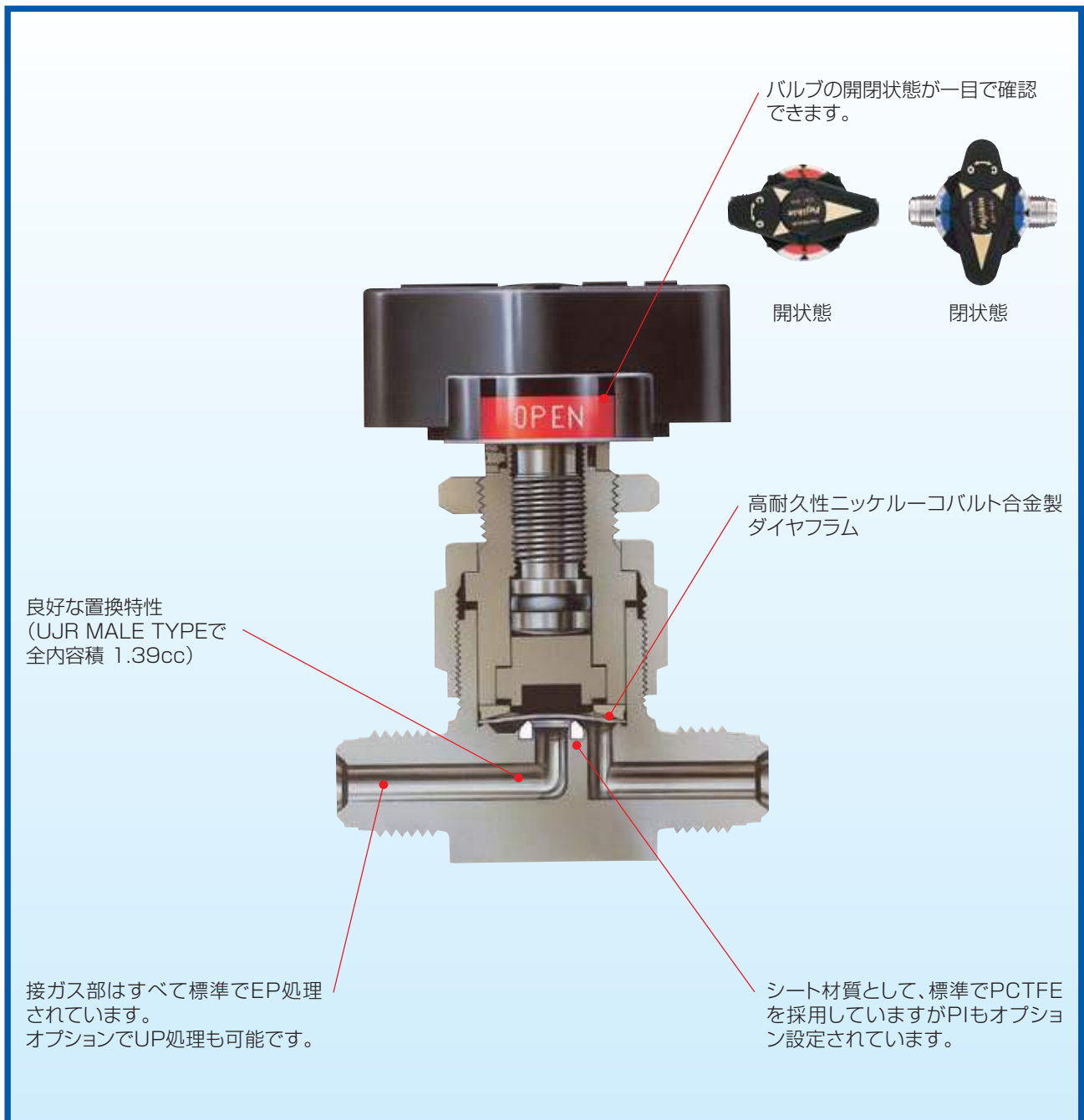

仕様・材質

仕様	呼び径	最高使用圧力	使用温度範囲	MAX Cv値	接続継手
	6.35	16.2 MPa	-10~+40 °C	0.1	UJR, UPG®, F900 自動溶接継手
	9.52				

●実績リーク量 外部リーク: $5 \times 10^{-12} \text{Pa} \cdot \text{m}^3 / \text{sec}$ 以下, 弁座リーク: $5 \times 10^{-12} \text{Pa} \cdot \text{m}^3 / \text{sec}$ 以下 ●全てHeリークチェック済です。
●検査時リーク量 外部リーク: $5 \times 10^{-10} \text{Pa} \cdot \text{m}^3 / \text{sec}$ 以下, 弁座リーク: $5 \times 10^{-10} \text{Pa} \cdot \text{m}^3 / \text{sec}$ 以下 ●優れた耐久性 3万回以上(実験値)

材質	部品名	材質
	ボディ	SUS316L
	ダイヤフラム	ニッケル-コバルト合金
	シート	PCTFE
	ハンドル	ナイロン66

温度-圧力線図

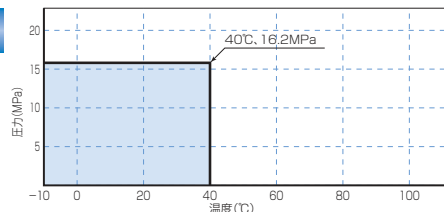

品番表示

FUDDF L [] - 7 1 6 G - 6.35 [] - [] - []

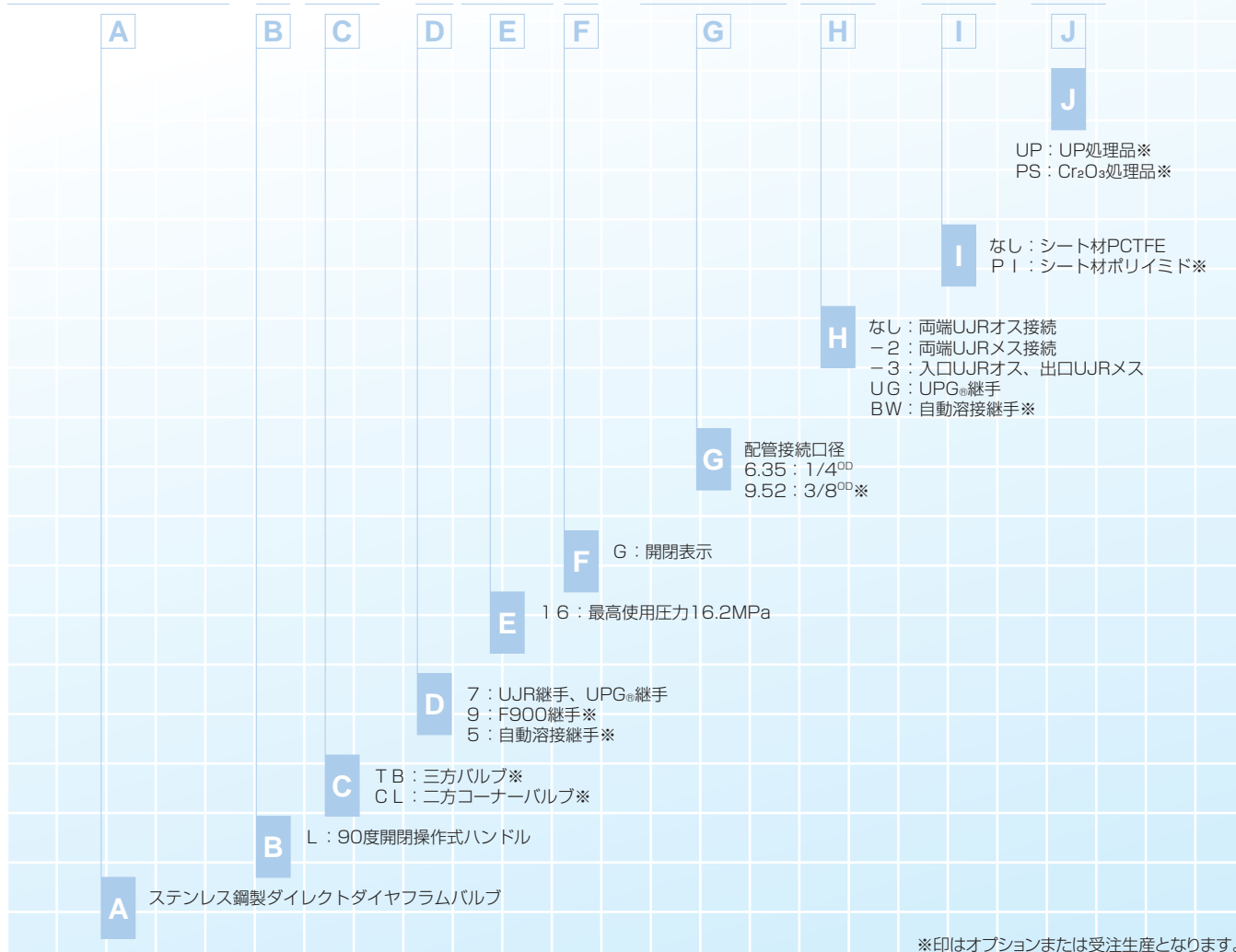

製品出荷の際、品番の末尾に#A、#B…と表記される場合がございます。これは製品履歴を示すものであり、機能面や寸法上の変更を表すものではありません。
最新のカタログは、<http://www.fujikin.co.jp/go/c71101>よりダウンロードできます。

寸法図

※製品の最新情報はフジキンWeb Site (<http://www.fujikin.co.jp/>)の図面ダウンロードサービスよりご確認ください。

図1



図2



図3

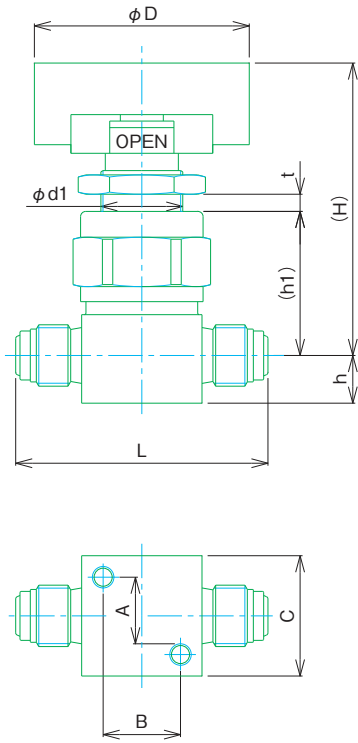

図4

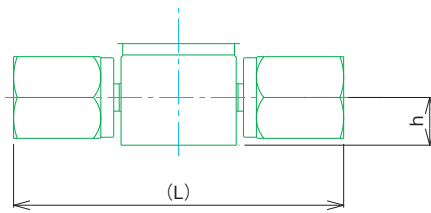

図5

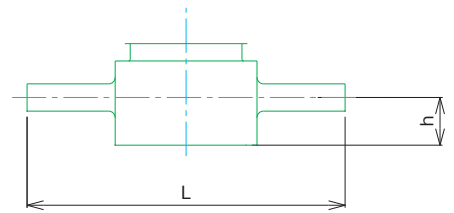

(単位 : mm)

品番	参照図	L	H	h	h1	t	A	B	C	D	d1
FUDDFL-716G-6.35#A	1	58.7	67	11.1	32.5	4	18	18	28	50	19.2
FUDDFL-716G-6.35-2#A	2	76.2	67	11.1	32.5	4	18	18	28	50	19.2
FUDDFL-716G-9.52#A	1	76.2	70.5	11.1	36	4	18	18	28	50	19.2
FUDDFL-516G-6.35BW#A	3	74	67	11.1	32.5	4	18	18	28	50	19.2
FUDDFL-716G-6.35UG#A	4	48	75.2	11.1	32.5	4	18	18	28	50	19.2
FUJDFL-716G-6.35UG-2#A	5	71	67	11.1	32.5	4	18	18	28	50	19.2
FUDDFL-716G-9.52UG#A	4	50	75.2	11.1	32.5	4	18	18	28	50	19.2

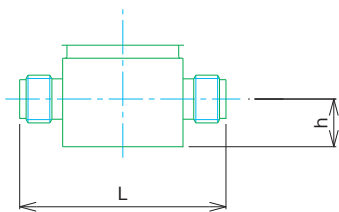
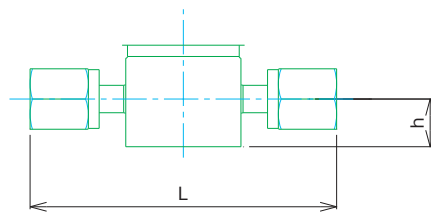
※該当参照図の記号が記載されていない部分は、図1をご覧ください。
各図面はフジキンCADデータサービスよりダウンロードできます。 http://www.fujikin.co.jp/cad_s/

OPTION

高圧ガス大臣認定品

特殊高圧ガス等の毒性ガスのラインでは、高圧ガス大臣認定品をご使用頂くとより安全です。

またバルブの継手部(N-II)についても同様に認定が可能です。

お客様の仕様に応じた対応が可能です。

※ご発注の際はP.43の高圧ガス大臣認定品受注明細書をご使用下さい。



FUDDFL-516G-6.35BW-DUE

その他

接続継手に自動溶接継手を採用した場合、任意のチューブ長さでの製作が可能です。

MEGA®-ONE HM

高圧タイプ マニュアルオペレーションバルブ

MEGA®-ONE HMは各種半導体装置・設備等の超高純度流体および可燃性、毒性流体ライン向けのマニュアルオペレーションダイヤフラムバルブです。

ダイレクトダイヤフラム構造により高気密性、高耐久性、コンパクト性、パーティクルフリー、デッドスペースフリーを達成した業界スタンダードのバルブです。

高圧ガス大臣認定品としても対応可能です。

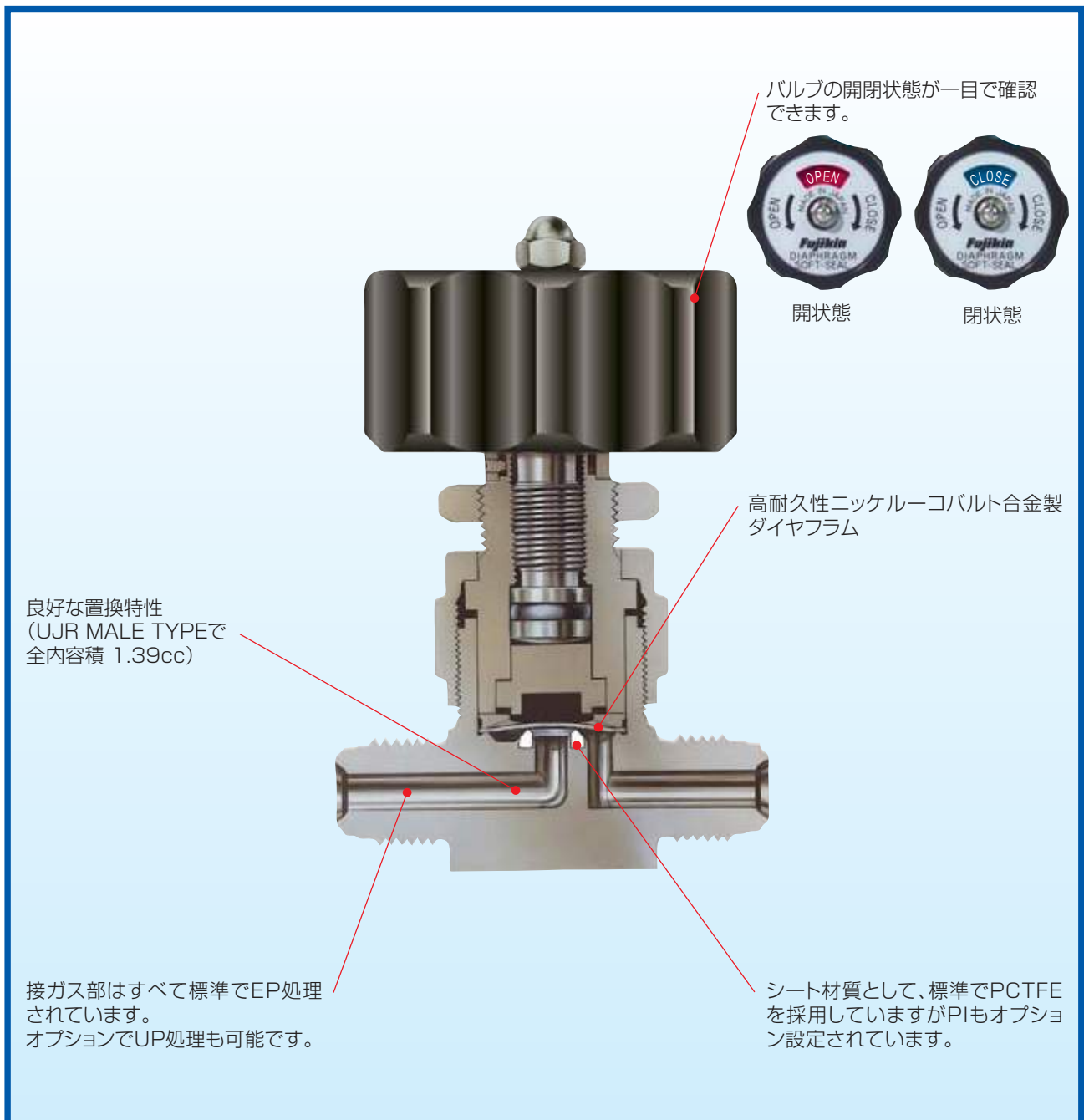

仕様・材質

仕様	呼び径	最高使用圧力	使用温度範囲	MAX Cv値	接続継手
	6.35	16.2 MPa	-10~+40 °C	0.1	UJR, UPG®, F900 自動溶接継手
	9.52				

●実績リーク量 外部リーク: $5 \times 10^{-12} \text{Pa} \cdot \text{m}^3 / \text{sec}$ 以下, 弁座リーク: $5 \times 10^{-12} \text{Pa} \cdot \text{m}^3 / \text{sec}$ 以下 ●全てHeリークチェック済です。
●検査時リーク量 外部リーク: $5 \times 10^{-10} \text{Pa} \cdot \text{m}^3 / \text{sec}$ 以下, 弁座リーク: $5 \times 10^{-10} \text{Pa} \cdot \text{m}^3 / \text{sec}$ 以下 ●優れた耐久性 3万回以上(実験値)

材質	部品名	材質
	ボディ	SUS316L
	ダイヤフラム	ニッケル-コバルト合金
	シート	PCTFE
	ハンドル	A5056B

温度-圧力線図

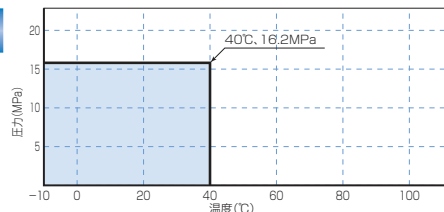

品番表示

FUDDF []-716G-6.35[]-[]-[]

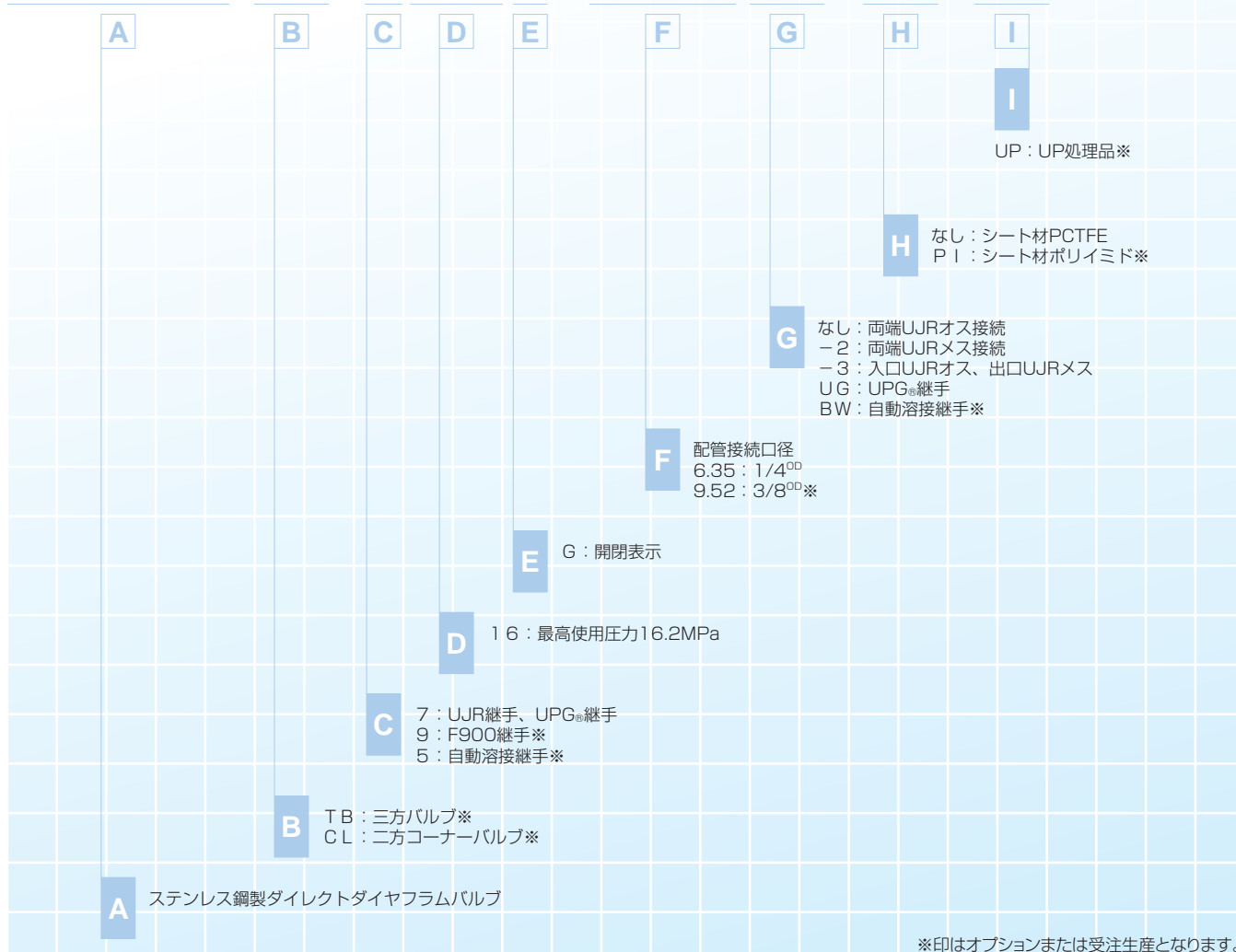

※印はオプションまたは受注生産となります。

製品出荷の際、品番の末尾に#A、#B...と表記される場合がございます。これは製品履歴を示すものであり、機能面や寸法上の変更を表すものではありません。
最新のカタログは、<http://www.fujikin.co.jp/go/c71101>よりダウンロードできます。

寸法図

※製品の最新情報はフジキンWeb Site (<http://www.fujikin.co.jp/>)の図面ダウンロードサービスよりご確認ください。

図1



図2



図3

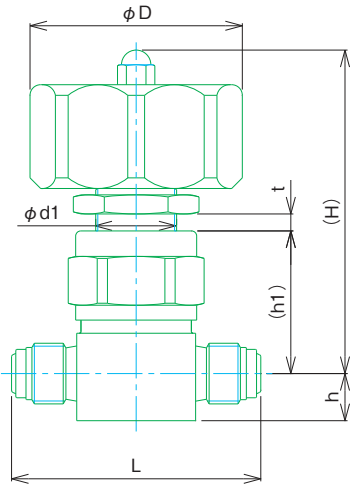

図4

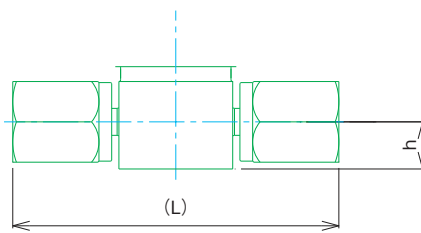

図5

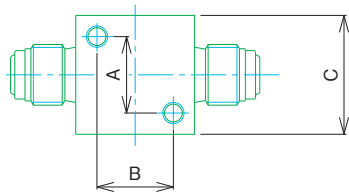
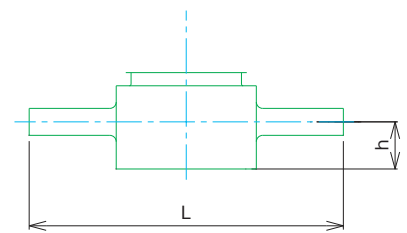

(単位 : mm)

品番	参照図	L	H	h	h1	t	A	B	C	D	d1
FUDDF-716G-6.35#A	1	58.7	75.2	11.1	32.5	4	18	18	28	50	19.2
FUDDF-716G-6.35-2#A	2	76.2	75.2	11.1	32.5	4	18	18	28	50	19.2
FUDDF-716G-9.52#A	1	76.2	78.7	11.1	36	4	18	18	28	50	19.2
FUDDF-516G-6.35BW#A	3	76.2	75.2	11.1	32.5	4	18	18	28	50	19.2
FUDDF-716G-6.35UG#A	4	48	75.2	11.1	32.5	4	18	18	28	50	19.2
FUUDF-716G-6.35UG-2#A	5	71	75.2	11.1	32.5	4	18	18	28	50	19.2
FUDDF-716G-9.52UG#A	4	50	75.2	11.1	32.5	4	18	18	28	50	19.2

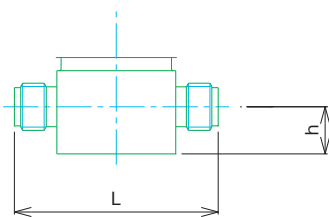
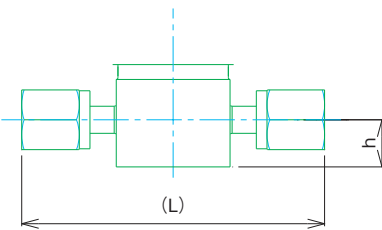
※該当参照図の記号が記載されていない部分は、図1をご覧ください。
各図面はフジキンCADデータサービスよりダウンロードできます。 http://www.fujikin.co.jp/cad_s/

OPTION

高圧ガス大臣認定品

特殊高圧ガス等の毒性ガスのラインでは、高圧ガス大臣認定品をご使用頂くとより安全です。

またバルブの継手部(N-II)についても同様に認定が可能です。

お客様の仕様に応じた対応が可能です。

※ご発注の際はP.43の高圧ガス大臣認定品受注明細書をご使用下さい。



FUDDF-516G-6.35BW

その他

接続継手に自動溶接継手を採用した場合、任意のチューブ長さでの製作が可能です。

MEGA®-MINI LA

低圧コンパクトタイプ エアオペレーションバルブ

MEGA®-MINI LAは、各種半導体装置・設備等の超高純度流体および可燃性、毒性流体ライン向けの気体作動ダイヤフラムバルブです。

ダイレクトダイヤフラム構造により高気密性、高耐久性、コンパクト性、パーティクルフリー、デッドスペースフリーを達成した業界スタンダードのバルブです。

ノーマルオープン、ノーマルクローズの区別が出来るようキャップ表示が色分けされており、簡単に識別出来ます。



N.O.

N.C.

φ35の小型アクチュエータの採用によりコンパクトなバルブです。

アクチュエータは独自の回転機構となっておりN.O.、N.C.とも任意の位置より作動圧を供給できます。

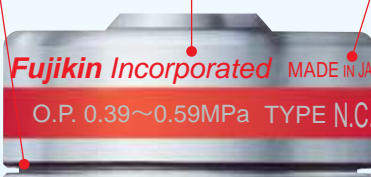

高耐久性ニッケルコバルト合金製ダイヤフラム

良好な置換特性
(UJR MALE TYPEで
全内容積 0.84cc)

接ガス部はすべて標準でUP処理されています。

シート材質として、標準でPCTFEを採用していますがPI・PAもオプション設定されています。

仕様・材質

仕様	呼び径	最高使用圧力	使用温度範囲	MAX Cv値	作動圧力	接続継手
	6.35	1MPa	-10~+80℃	0.1	0.39~0.59 MPa	UJR, UPG® 自動溶接継手

- 実績リーク量 外部リーク: $5 \times 10^{-12} \text{Pa} \cdot \text{m}^3 / \text{sec}$ 以下, 弁座リーク: $5 \times 10^{-12} \text{Pa} \cdot \text{m}^3 / \text{sec}$ 以下
- 検査時リーク量 外部リーク: $5 \times 10^{-10} \text{Pa} \cdot \text{m}^3 / \text{sec}$ 以下, 弁座リーク: $5 \times 10^{-10} \text{Pa} \cdot \text{m}^3 / \text{sec}$ 以下
- 全てHeリークチェック済です。
- 優れた耐久性 400万回以上(実験値)

材質	部品名	材質
	ボディ	SUS316L
	ダイヤフラム	ニッケル-コバルト合金
	シート	PCTFE
	アクチュエータ	A5056

温度-圧力線図

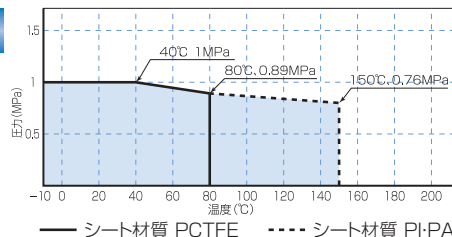

品番表示

FPR-SD []-71 []-6.35 []-[]

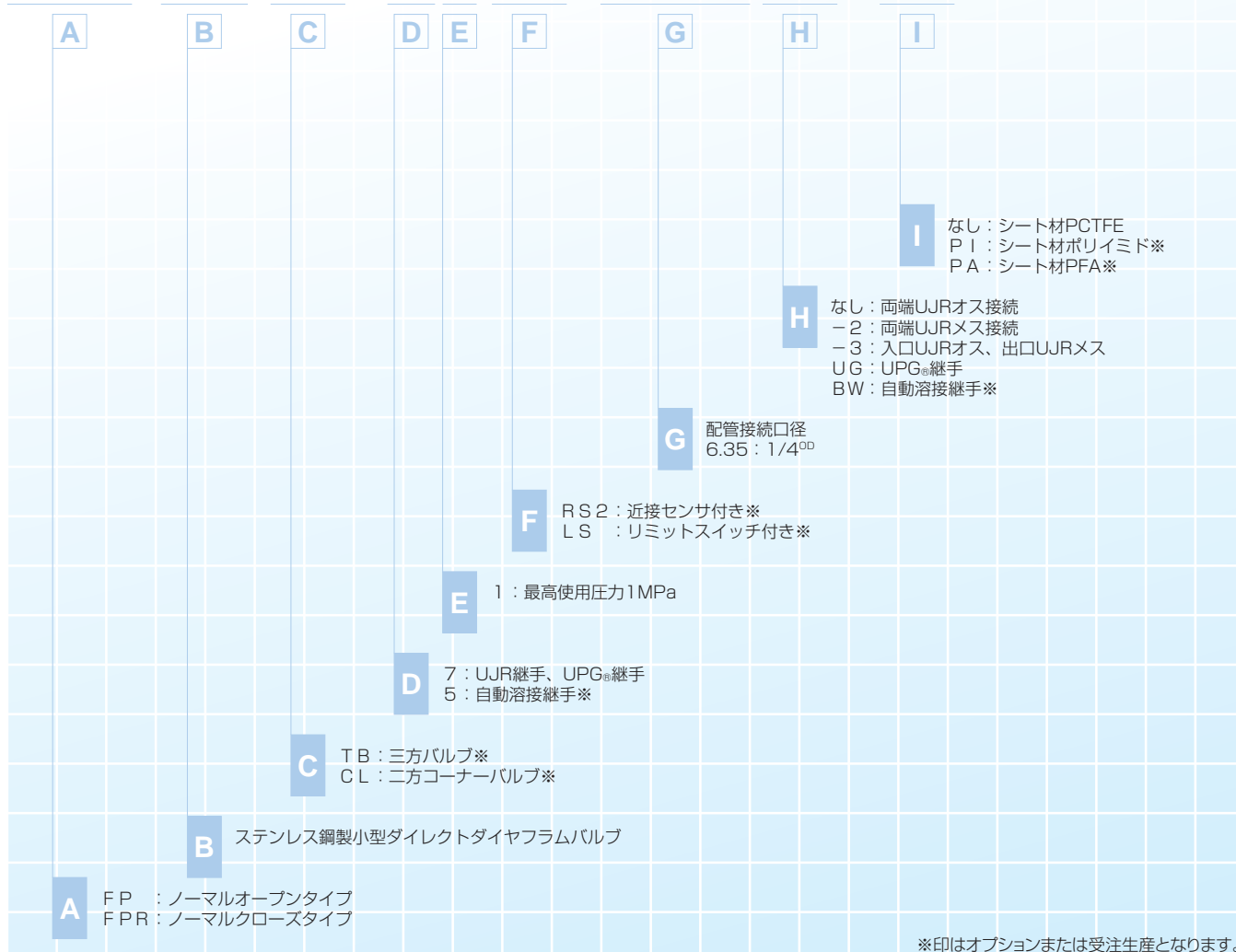

製品出荷の際、品番の末尾に#A、#B...と表記される場合がございます。これは製品履歴を示すものであり、機能面や寸法上の変更を表すものではありません。最新のカタログは、<http://www.fujikin.co.jp/go/c71101>よりダウンロードできます。

寸法図

※製品の最新情報はフジキンWeb Site (<http://www.fujikin.co.jp/>)の図面ダウンロードサービスよりご確認ください。

図1



図2



図3

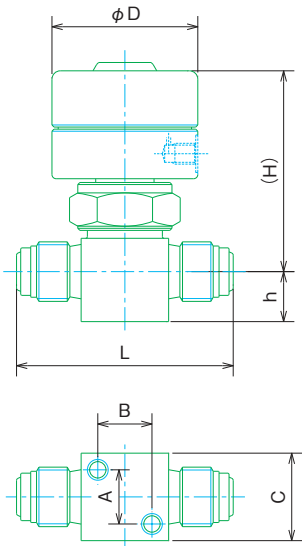

図4

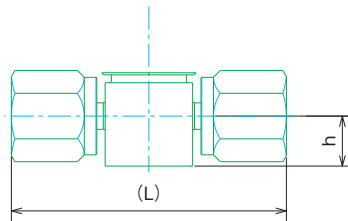

図5

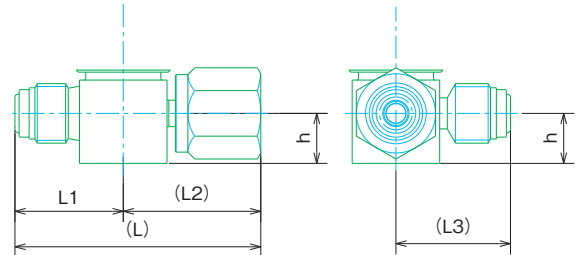

図6

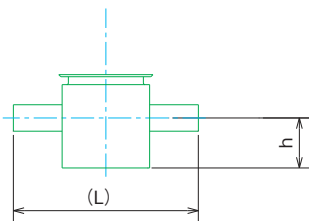

(単位：mm)

品番	参照図	D	L	H	h	A	B	C	L1	L2	L3
FP(R)-SD-71-6.35	1	35	52	50.5	12	13	13	21			
FP(R)-SD-71-6.35-2	2	35	66	50.5	12	13	13	21			
FP(R)-SDTB-71-6.35	3	35	59	50.5	12	13	13	21	26	33	27.5
FP(R)-SD-51-6.35BW-FFL	4	35	44.4	50.5	12	13	13	21			
FP(R)-SD-71-6.35UG	5	35	41	50.5	12	13	13	21			
FP(R)-SD-71-6.35UG-2	6	35	66	50.5	12	13	13	21			

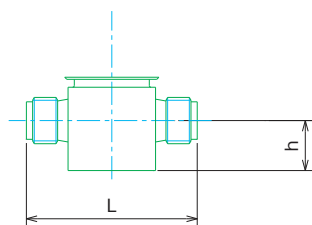
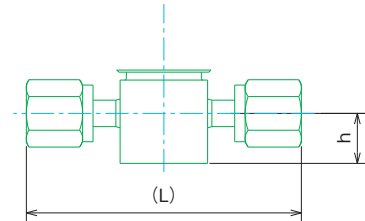
※該当参照図の記号が記載されていない部分は、図1をご覧ください。
各図面はフジキンCADデータサービスよりダウンロードできます。http://www.fujikin.co.jp/cad_s/

OPTION

ブロックバルブ

FBSDV-6.35-2B3-BGB

バルブをブロック化することにより
 ・配管のコンパクト化
 ・デッドスペースフリー
 を図ることができます。
 標準の二連三方バルブだけでなく、ご要望に
 応じ、さまざまなブロックバルブの製作もい
 たします。

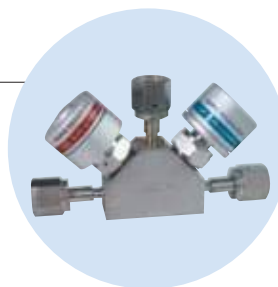

FPR-SD-71RS2-6.35

近接センサ

バルブのON/OFFを電氣的に出力することが
 できます。
 近接センサは非接触タイプなので耐久性に優
 れております。

リミットスイッチ

FPR-SD-71LS-6.35

バルブのON/OFFを電氣的に出力することが
 できます。



FPR-SD-51-6.35-FFL



FPR-SDCR-71-6.35-ANU



FPR-SDXR-71-6.35-2

その他

各種形状の対応が可能です。

IGS®対応バルブ

FPR-SDA-21-6.35UGF-APD

フジキン集積化バルブももちろんメガシリーズ
 です。



写真は一例です。
 最新のカタログは、"<http://www.fujikin.co.jp/go/c71101>"よりダウンロードできます。

MEGA®-MINI HA

高圧コンパクトタイプ エアオペレーションバルブ

MEGA®-MINI HAは、各種半導体装置・設備等の超高純度流体および可燃性、毒性流体ライン向けの気体作動ダイヤフラムバルブです。

ダイレクトダイヤフラム構造により高気密性、高耐久性、コンパクト性、パーティクルフリー、デッドスペースフリーを達成した業界スタンダードのバルブです。

高圧ガス大臣認定品としても対応可能です。



仕様・材質

仕様	呼び径	最高使用圧力	使用温度範囲	MAX Cv値	作動圧力	接続継手
	6.35	20.5 MPa	-10~+40 °C	0.05	0.39~0.59 MPa	UJR, UPG® 自動溶接継手

- 実績リーク量 外部リーク: $5 \times 10^{-12} \text{Pa} \cdot \text{m}^3 / \text{sec}$ 以下, 弁座リーク: $5 \times 10^{-12} \text{Pa} \cdot \text{m}^3 / \text{sec}$ 以下
- 検査時リーク量 外部リーク: $5 \times 10^{-10} \text{Pa} \cdot \text{m}^3 / \text{sec}$ 以下, 弁座リーク: $5 \times 10^{-10} \text{Pa} \cdot \text{m}^3 / \text{sec}$ 以下
- 全てHeリークチェック済です。
- 優れた耐久性 40万回以上(実験値)

材質	部品名	材質
	ボディ	SUS316L
	ダイヤフラム	ニッケル-コバルト合金
	シート	PCTFE
	アクチュエータ	A5056

温度-圧力線図

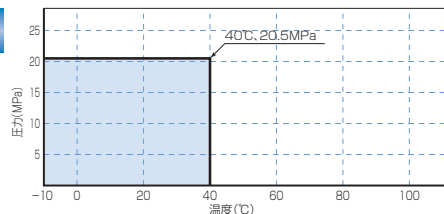

品番表示

FPR-SD[]-7 21-6.35[]-316LP-[]

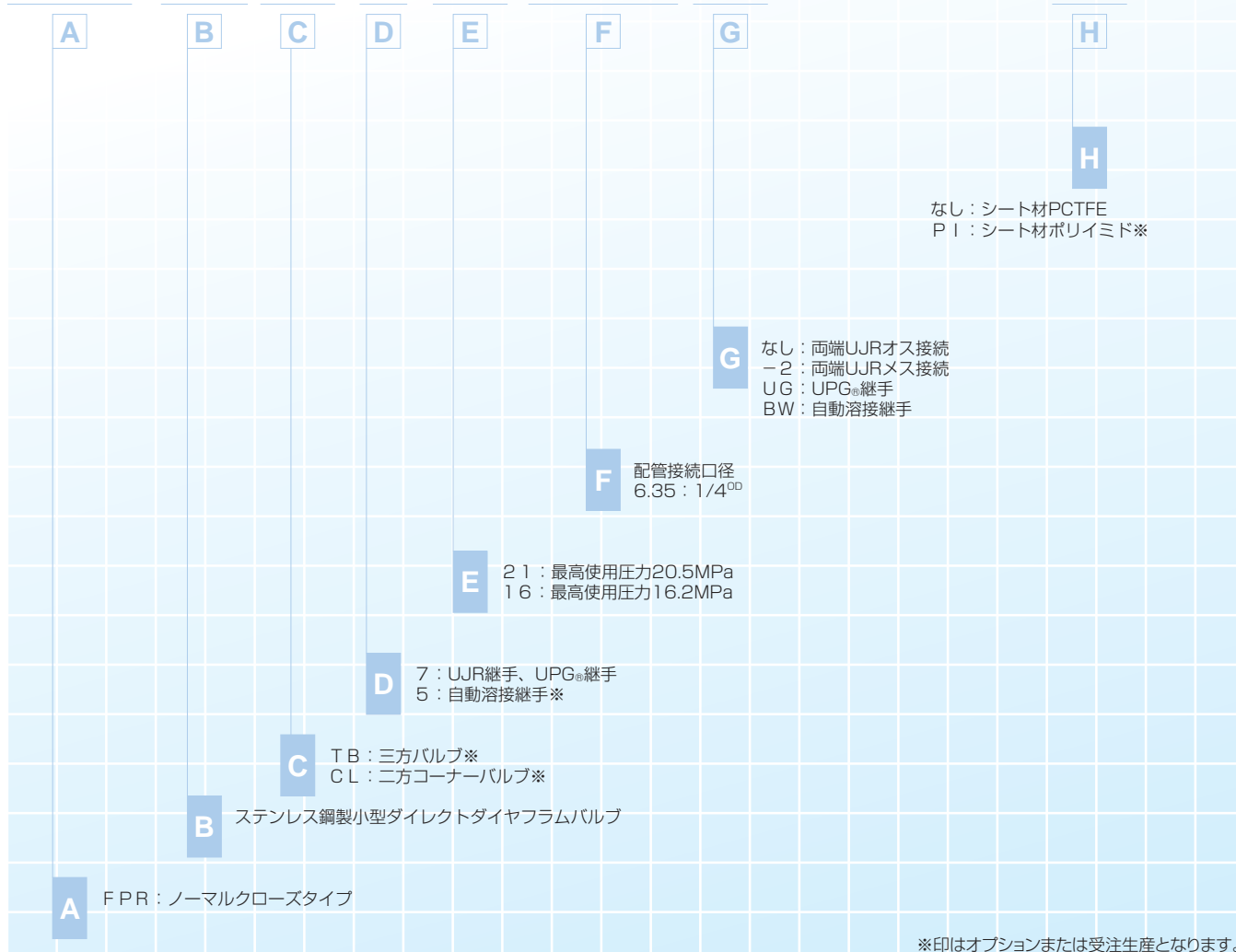

※印はオプションまたは受注生産となります。

製品出荷の際、品番の末尾に#A、#B…と表記される場合がございます。これは製品履歴を示すものであり、機能面や寸法上の変更を表すものではありません。最新のカタログは、<http://www.fujikin.co.jp/go/c71101>よりダウンロードできます。

寸法図

※製品の最新情報はフジキンWeb Site (<http://www.fujikin.co.jp/>)の図面ダウンロードサービスよりご確認ください。

図1



図2



図3

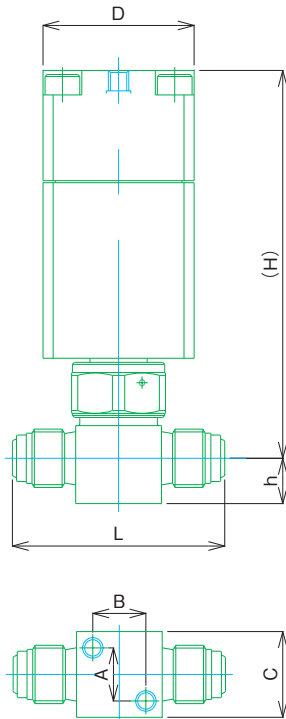

図4

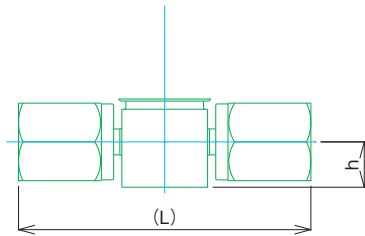

図5

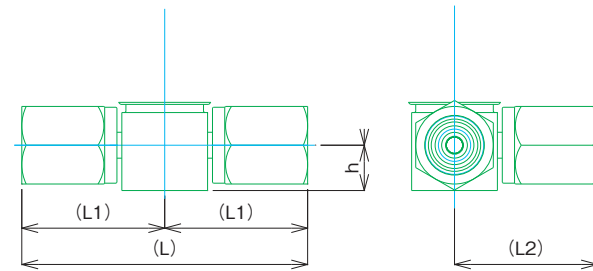

図6

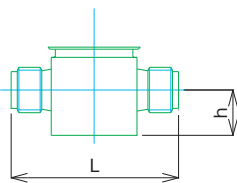

(単位：mm)

品番	参照図	L	H	h	A	B	C	D	L1	L2
FPR-SD-721-6.35-316LP	1	52	95	11.1	13	13	21	37		
FPR-SD-721-6.35-2-316LP	2	71.6	95	11.1	13	13	21	37		
FP-SDTB-721-6.35-2-316LP	3	71.6	95	11.1	13	13	21	37	35.8	35.8
FPR-SD-721-6.35UG	4	41	95	11.1	13	13	21	37		
FPR-SD-721-6.35UG-2	5	66	95	11.1	13	13	21	37		
FPR-SDTB-721-6.35UG-2	6	66	95	11.1	13	13	21	37	33	33

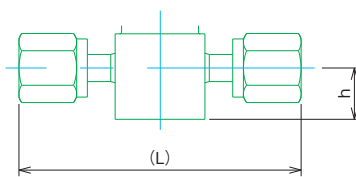
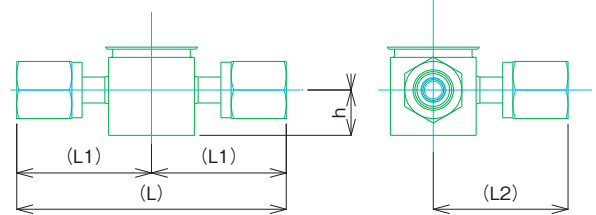
※該当参照図の記号が記載されていない部分は、図1をご覧ください。
各図面はフジキンCADデータサービスよりダウンロードできます。http://www.fujikin.co.jp/cad_s/

OPTION

ブロックバルブ

FBSDV-721-6.35-2B3-316LP-BHB

バルブをブロック化することにより

- ・配管のコンパクト化
- ・デッドスペースフリー

を図ることができます。

標準の二連三方バルブだけでなく、ご要望に応じ、さまざまなブロックバルブの製作もいたします。

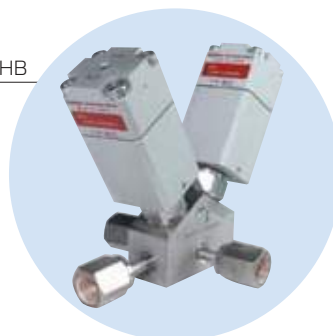

高圧ガス大臣認定品

特殊高圧ガス等の毒性ガスのラインでは、高圧ガス大臣認定品をご使用頂くとより安全です。

またバルブの継手部 (N-II) についても同様に認定が可能です。

お客様の仕様に応じた対応が可能です。

※ご発注の際はP.43の高圧ガス大臣認定品受注明細書をご使用下さい。

リミットスイッチ

FPR-SD-721LS-6.35-316LP

バルブのON/OFFを電氣的に出力することができます。



FPR-SD-521-6.35BW-316LP-FFL

各種形状の対応が可能です。

その他

MEGA®-M LV

オールメタルダイレクトダイヤフラム流量調整バルブ

MEGA®-M LVは、各種半導体装置・設備等の超高純度流体および可燃性、毒性流体ライン向けの流量調整バルブです。

オールメタルダイレクトダイヤフラム構造により高気密性、高耐久性、コンパクト性、プラスチック材料フリー、パーティクルフリー、デッドスペースフリーを達成し、ストロークの小さいダイレクトダイヤフラム構造でありながら特殊ネジ構造の採用により微量調整を可能にした業界スタンダードのバルブです。

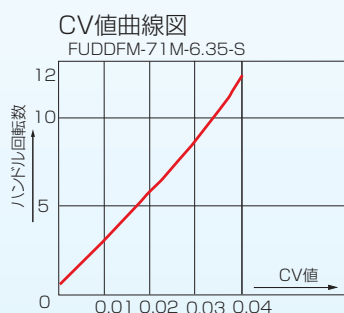
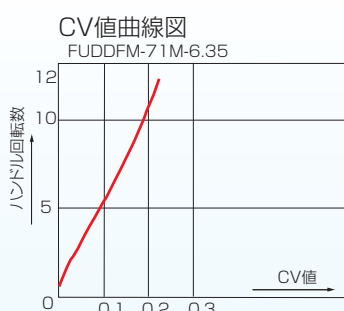

良好な置換特性
(UJR MALE TYPEで
全内容積 1.38cc)

接ガス部はすべて標準でUP処理
されています。



マイクロメータ付ハンドル
特殊ネジ機構の採用により微小
コントロールを可能にします。

メタルシートの採用により接ガス部は
すべてメタルとなりました。

仕様・材質

仕様	呼び径	最高使用圧力	使用温度範囲	MAX Cv値	オリフィス径	接続継手
	6.35	1MPa	-10~+150℃	0.2 0.03	4.5 1.0	UJR, UPG® 自動溶接継手

●実績リーク量 外部リーク: $5 \times 10^{-12} \text{Pa} \cdot \text{m}^3 / \text{sec}$ 以下 ●全てHeリークチェック済です。
●検査時リーク量 外部リーク: $5 \times 10^{-10} \text{Pa} \cdot \text{m}^3 / \text{sec}$ 以下, 定格Cv値の100分の1以下 ●優れた耐久性 1,000回以上(実験値)

材質	部品名	材質
	ボディ	SUS316L
	ダイヤフラム	ニッケル-コバルト合金
	ハンドル	A5056B

温度-圧力線図

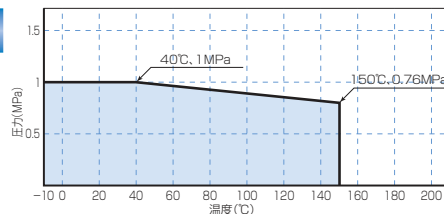

品番表示

FUDDF M-71M-6.35[]-[]

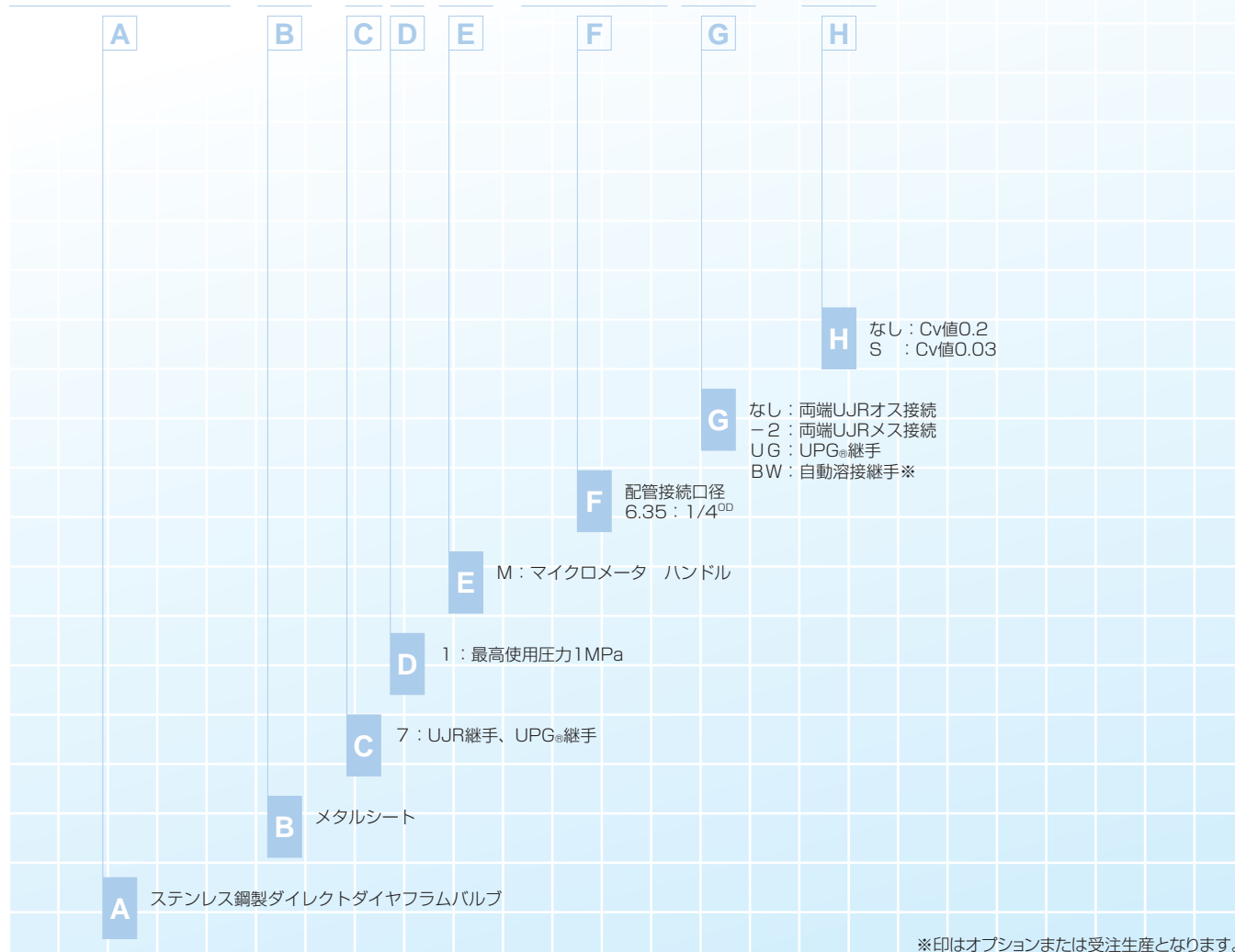

※印はオプションまたは受注生産となります。

製品出荷の際、品番の末尾に#A、#B…と表記される場合がございます。これは製品履歴を示すものであり、機能面や寸法上の変更を表すものではありません。
最新のカタログは、<http://www.fujikin.co.jp/go/c71101>よりダウンロードできます。

寸法図

※製品の最新情報はフジキンWeb Site (<http://www.fujikin.co.jp/>)の図面ダウンロードサービスよりご確認ください。

図1



図2



図3

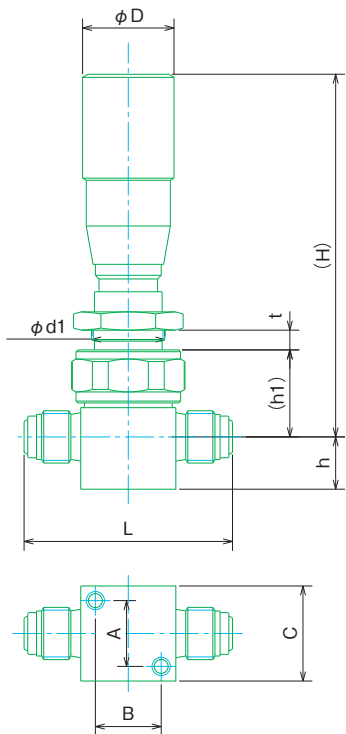

図4

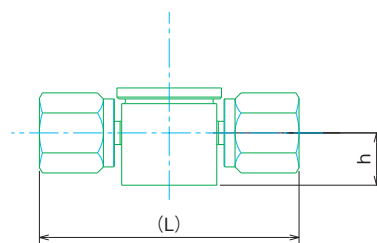

品番	参照図	(単位：mm)									
		D	L	H	h	t	h1	d1	A	B	C
FUDDFM-71M-6.35	1	25	57	105	14.3	5.5	23.8	16.5	18	18	26
FUDDFM-71M-6.35-2	2	25	70.6	105	14.3	5.5	23.8	16.5	18	18	26
FUDDFM-71M-6.35UG	3	25	46	105	14.3	5.5	23.8	16.5	18	18	26
FUDDFM-71M-6.35UG-2	4	25	71	105	14.3	5.5	23.8	16.5	18	18	26

※該当参照図の記号が記載されていない部分は、図1をご覧ください。
各図面はフジキンCADデータサービスよりダウンロードできます。http://www.fujikin.co.jp/cad_s/

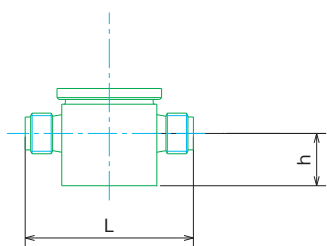
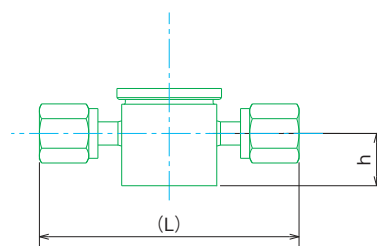
OPTION

固定キャップ

FUDDFM-71MC-6.35

接触によるハンドルの回転を防止することが可能です。



FUSDM-21M-6.35-UGF-APD

IGS®対応バルブ

フジキン集積化バルブももちろんメガシリーズです。

MEGA®-M LM

オールメタルダイレクトダイヤフラムバルブ

MEGA®-M LMは、各種半導体装置・設備等の超高純度流体および可燃性、毒性流体ライン向けのストップバルブです。

オールメタルダイレクトダイヤフラム構造により高気密性、高耐久性、コンパクト性、プラスチックマテリアルフリー、パーティクルフリー、デッドスペースフリーを達成した業界スタンダードのバルブです。

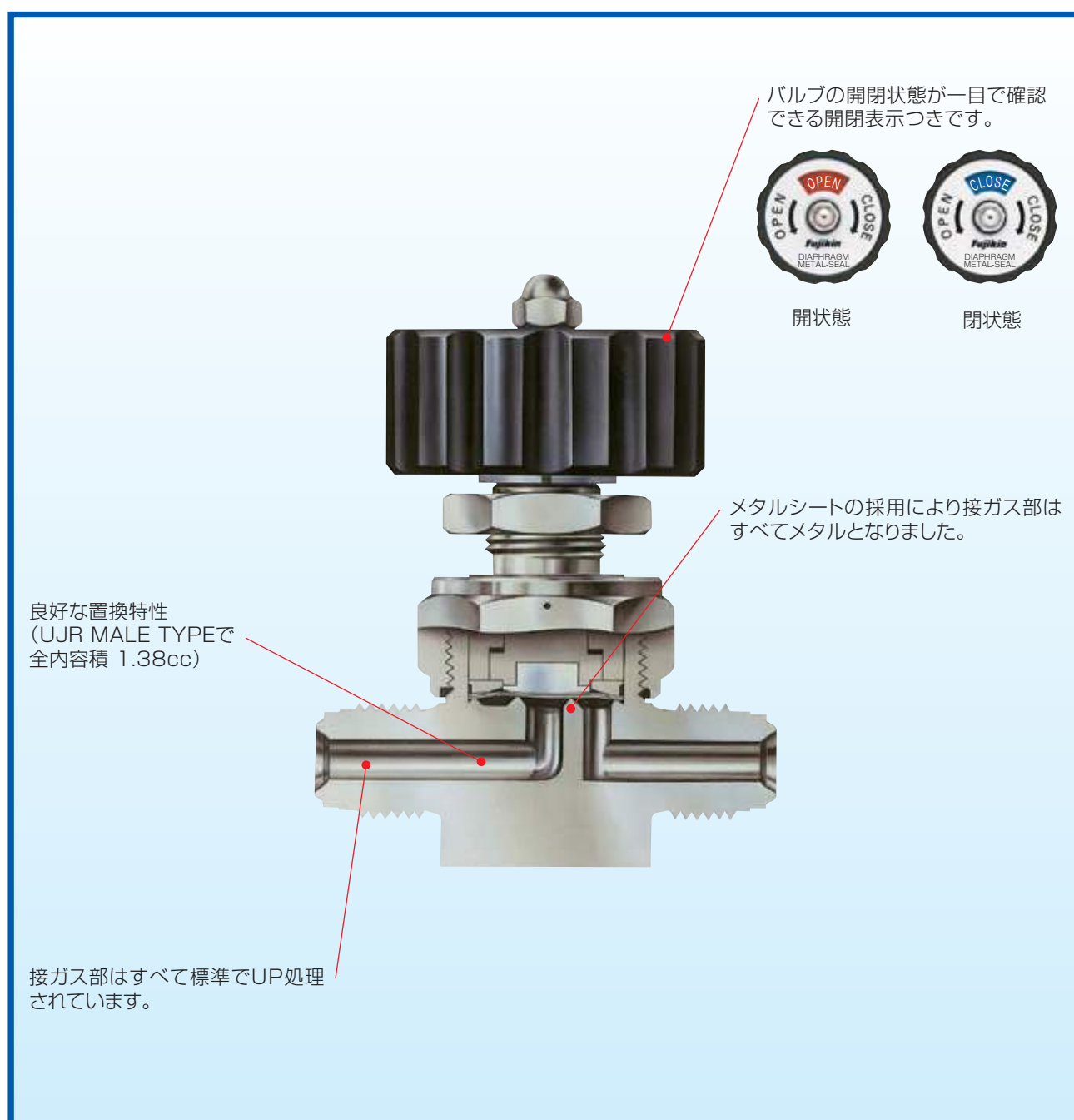

仕様・材質

仕様	呼び径	最高使用圧力	使用温度範囲	MAX Cv値	接続継手
	6.35	1MPa	-10~+150℃	0.25	UJR, UPG® 自動溶接継手
	9.52			0.6	

- 実績リーク量 外部リーク: $5 \times 10^{-12} \text{Pa} \cdot \text{m}^3 / \text{sec}$ 以下, 弁座リーク: $5 \times 10^{-12} \text{Pa} \cdot \text{m}^3 / \text{sec}$ 以下
- 検査時リーク量 外部リーク: $5 \times 10^{-10} \text{Pa} \cdot \text{m}^3 / \text{sec}$ 以下, 弁座リーク: $5 \times 10^{-10} \text{Pa} \cdot \text{m}^3 / \text{sec}$ 以下
- 全てHeリークチェック済です。
- 優れた耐久性 2万回以上(実験値)

材質	部品名	材質
	ボディ	SUS316L
	ダイヤフラム	ニッケル-コバルト合金
	ハンドル	ADC12(呼び径6.35) A5056B(呼び径9.52)

温度-圧力線図

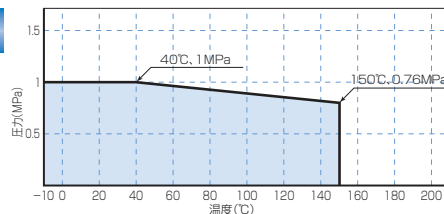

品番表示

FUDDF M-71G-6.35□

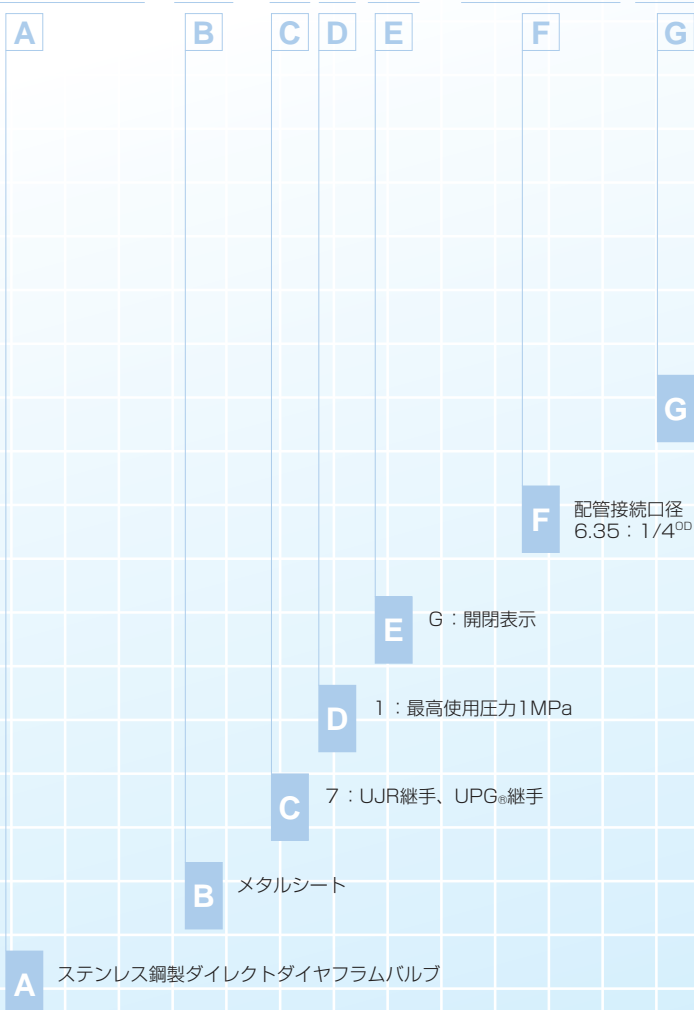

※印はオプションまたは受注生産となります。

製品出荷の際、品番の末尾に#A、#B...と表記される場合がございます。これは製品履歴を示すものであり、機能面や寸法上の変更を表すものではありません。最新カタログは、<http://www.fujikin.co.jp/go/c71101>よりダウンロードできます。

寸法図

※製品の最新情報はフジキンWeb Site (<http://www.fujikin.co.jp/>)の図面ダウンロードサービスよりご確認ください。

図1



図2



図3

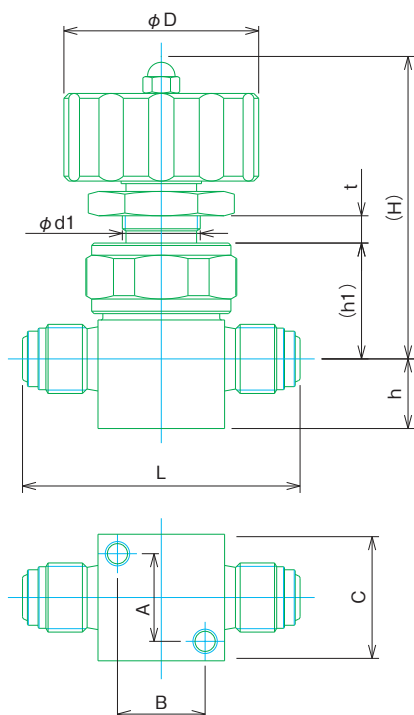

図4

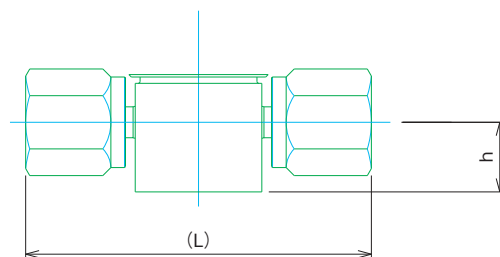

品番	参照図	(単位 : mm)									
		D	L	H	h	t	h1	d1	A	B	C
FUDDFM-71G-6.35	1	40	57	62	14.3	5.5	23.8	16.5	18	18	26
FUDDFM-71G-6.35-2	2	40	70.6	62	14.3	5.5	23.8	16.5	18	18	26
FUDDFM-71G-6.35UG	3	40	46	62	14.3	5.5	23.8	16.5	18	18	26
FUDDFM-71G-6.35UG-2	4	40	71	62	14.3	5.5	23.8	16.5	18	18	26

※該当参照図の記号が記載されていない部分は、図1をご覧ください。
各図面はフジキンCADデータサービスよりダウンロードできます。 http://www.fujikin.co.jp/cad_s/

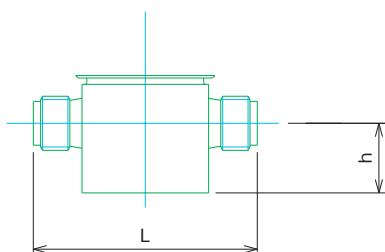
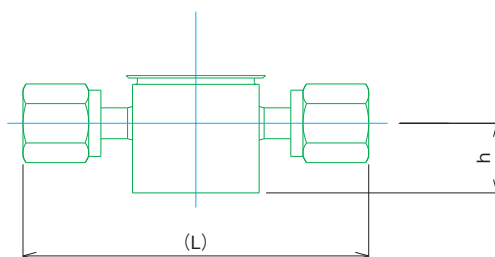
OPTION

カラーハンドル

GTハンドル HL-FUDDFM-※

カラー色※は、
青=B、緑=G、黄=Y、赤=R。

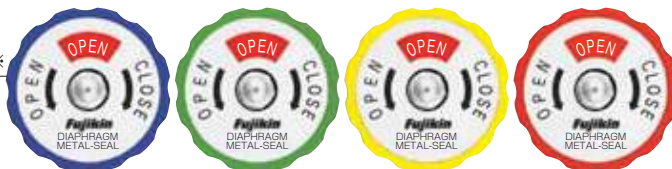

FWBR-71-6.35

**高温対応
エアオペレーションバルブ**

アクチュエータのオールメタル化により300℃の高温条件での使用が可能です。

温度—圧力線図

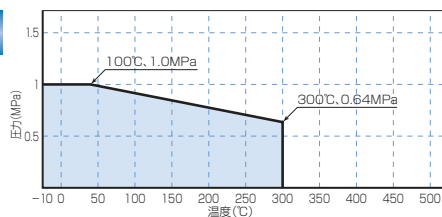

MEGA®-ONE LC

ダイヤフラムチャッキバルブ

MEGA®-ONE LCは、各種半導体装置・設備等の超高純度流体および可燃性、毒性流体ライン向けのダイヤフラムチャッキバルブです。

ダイヤフラム構造を採用することにより、受圧面積が大きくなり、低流量・低差圧でも確実に作動します。

また、微少差圧で確実に閉止することができます。

バルブ内部より、バネをなくし、摺動部をなくす事によりパーティクルフリーも実現しました。

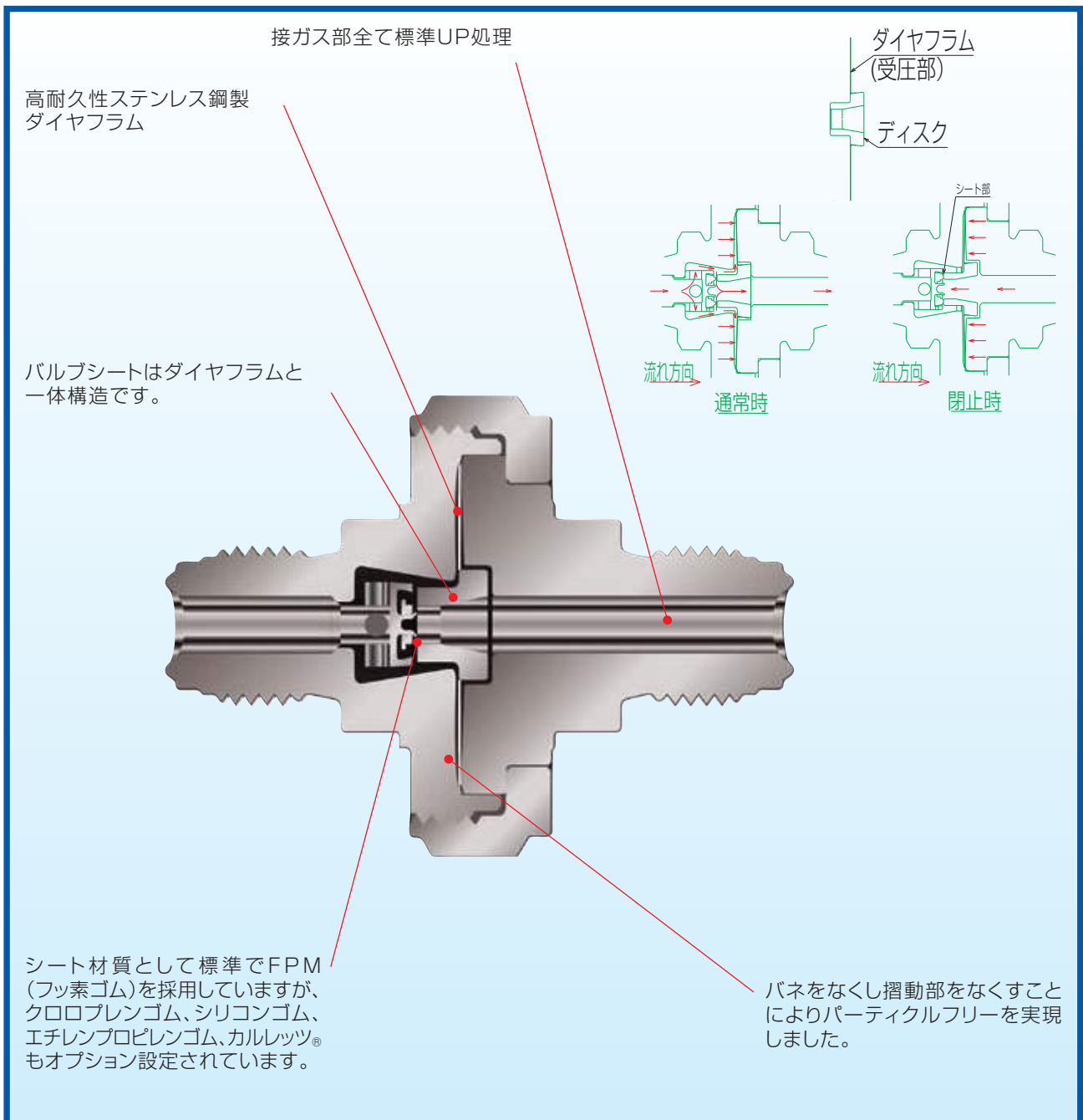

仕様・材質

仕様	呼び径	最高使用圧力	使用温度範囲	MAX Cv値	クラッキング圧力	閉止圧力	接続継手
	6.35	1MPa	-10~+80℃	0.2 (全開時、差圧0.0294 MPa以上)	2.26KPa	0.01MPa	UJR, UPG®

- 実績リーク量 外部リーク: $5 \times 10^{-12} \text{Pa} \cdot \text{m}^3 / \text{sec}$ 以下, 弁座リーク: $5 \times 10^{-12} \text{Pa} \cdot \text{m}^3 / \text{sec}$ 以下
- 検査時リーク量 外部リーク: $5 \times 10^{-10} \text{Pa} \cdot \text{m}^3 / \text{sec}$ 以下, 弁座リーク: $5 \times 10^{-10} \text{Pa} \cdot \text{m}^3 / \text{sec}$ 以下
- 全てHeリークチェック済です。
- 優れた耐久性 10万回以上(実験値)

材質	部品名	材質
	ボディ	SUS316L
	ダイヤフラム	SUS316L
	シートパッキン*	FPM(フッ素ゴム)

*クロロプレンゴム、シリコンゴム、エチレンプロピレンゴム、カルレッツ®

温度-圧力線図

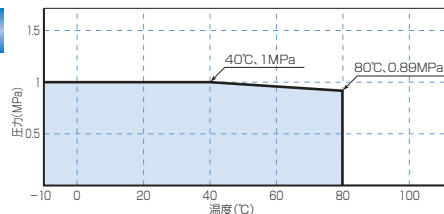

品番表示

FUCDF-71-6.35 []-[]

A	B	C	D	E	F
ステンレス鋼製ダイレクトチャッキバルブ	7 : UJR継手、UPG®継手	1 : 最高使用圧力1MPa	配管接続口径 6.35 : 1/4 ^{OD}	UG : UPG®継手	CR : クロロプレンゴム SI : シリコンゴム ER : エチレンプロピレンゴム KA : カルレッツ® 温度と流体の種類に応じた選択が必要です

※印はオプションまたは受注生産となります。

製品出荷の際、品番の末尾に#A、#B...と表記される場合がございます。これは製品履歴を示すものであり、機能面や寸法上の変更を表すものではありません。

寸法図

各図面はフジキンCADデータサービスよりダウンロードできます。http://www.fujikin.co.jp/cad_s/

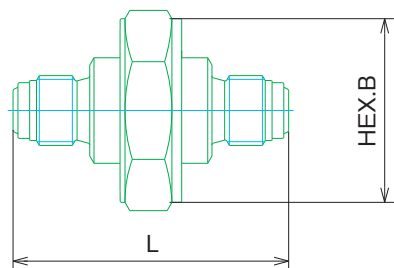

(単位: mm)

品番	B	L
FUCDF-71-6.35	38	56.4

OPTION

IGS®対応 ダイヤフラムチャッキバルブ

フジキン集積化ダイヤフラムチャッキバルブもちろんメガシリーズです。



FUCDF-21-6.35UGF-AKH

最新のカタログは、"http://www.fujikin.co.jp/go/c71101"よりダウンロードできます。

補足説明

●内面処理について

1. 特殊内面処理技術 ULTRA EXTREME PURE(略称UP 処理)製品

UP処理製品は、特殊研磨処理技術により、金属表面の加工変質層や加工硬化層等を除去し、均一な不動態化膜を持つ極めてピュアーな金属表面を持った製品です。表面粗さについても、Ry0.7 μ m以下を満足しています。さらに、最終洗浄はクリーンルーム(クラス1)内で行われており、パーティクル、不純物共に十分除去されており極めてクリーンな製品です。

また、UP処理は ハステロイ などの高耐食性材料にも対応することができます。

UP処理は、MEGA[®]-MINI、MEGA[®]-Mシリーズで標準、MEGA[®]-ONEシリーズでオプション設定されています。

●シートの材質について

1. PCTFE(三フッ化塩化エチレン樹脂)

MEGA[®]-ONEシリーズ、MEGA[®]-MINIシリーズで標準採用されています。

2. PI(ポリイミド樹脂)、PA(PFA樹脂)

温度と流体の種類に応じ選択が必要です。

●シートからの透過リークについて

シート部に樹脂材料を使用しているソフトシールタイプのバルブでは、樹脂材料中を通して気体が一方から他方へ透過・拡散する現象(透過リーク)が起こります。ご使用にあたっては、その影響について留意頂く必要がございます。尚、透過リークの量は、ガスの種類や圧力、樹脂の種類等により異なります。詳しくはフジキンにご相談下さい。

●ボディ、ダイヤフラムの材質について

ハステロイ

特に耐腐食性を要求されるラインにはハステロイC-22のボディ、ダイヤフラムをオプションとして選択できます。

●近接センサ、リミットスイッチ

エアオペレーションバルブにおいて開閉確認をモニターしたい場合には、近接センサつきバルブを選択すれば、バルブの開閉状況を外部に電気信号で出力することができます。近接センサに代えて、リミットスイッチつきも選択することができます。

●カラーハンドル

ハンドル色も豊富にそろっています。(オプション販売)

MEGA®シリーズ対応一覧表

		MEGA®-ONE					MEGA®-MINI		MEGA®-M		MEGA®-ONE
		LA	LS	LM	HQ	HM	LA	HA	LV	LM	LC
圧力タイプ	高圧タイプ				●	●		●			
	高圧ガス大臣認定品				▲	▲		▲			
呼び径	6.35	●	●	●	●	●	●	●	●	●	●
	9.52	●	●	●	●	●	●			●	
	12.7	▲※1	▲※1	▲※1							
接続継手	UJR	●	●	●	●	●	●	●	●	●	●
	UPG®	●	●	●	●	●	●	●	●	●	●
	F900	●	●	●	▲	▲					
	自動溶接継手	▲	▲	▲	▲	▲	▲	▲	▲	▲	
内面処理	EP	●	●	●	●	●					
	UP	▲	▲	▲	▲	▲	●	●	●	●	●
ボディ材質	SUS316L	●	●	●	●	●	●				●
	SUS316L(真空2重溶解材)	▲	▲	▲	▲	▲	▲	●	●	●	
	ハステロイ	▲	▲	▲	▲	▲	▲	▲	▲	▲	
ダイヤフラム材質	ニッケル・コバルト合金	●	●	●	●	●	●	●	●	●	●
	ハステロイ	▲	▲	▲	▲	▲					
シート材質	PCTFE	●	●	●	●	●	●	●			※2
	PI	▲	▲	▲	▲	▲	▲	▲			
	PA	▲	▲	▲			▲				
その他	近接センサ	▲					▲				
	リミットスイッチ	▲					▲	▲			
	カラーハンドル		▲	▲						▲	

●:標準で、製品設定あり

▲:オプションで製品設定あり

※1:継手にF900を選定した場合のみ標準設定あり

※2:シート材質として標準でFPM(フッ素ゴム)を採用していますが、

クロロプレンゴム、シリコンゴム、エチレンプロピレンゴム、カルレッツ®もオプション設定されています。

高压ガス大臣認定品受注明細書

品質管理実施計画書（高压ガス大臣認定品用）の最新版にて確認。

名称 (型式)	玉形弁、ボール弁、逆止弁、調節弁、2圧縮リング型式 メタルガスケット型式、ストレーナ、その他（ ）	添付書類No.	
溶接	溶接構造： 有り、 無し（Z）		

御社名		コードNo.	
最終お客様名※1		コードNo.	
対象設備名※2		検査の種類 ※3	完成検査 保安検査
機器の種類※3 ※4	N弁類 N-II継手類 ○その他の附属機器類 F往復動式圧縮機 Z複合機器 M管類 Eその他の圧力容器類	納期	
品番		数量	

品番補足		図面番号		口径 (接続形式)	
------	--	------	--	--------------	--

仕	常用圧力 (最高使用圧力)	MPa		設計圧力※5	MPa		真空になることが有りますか	無	
	設計温度※5	MIN.	MAX.	常用	℃	℃	※3 高压ガスの状態	※3 ガス体、液化、溶解	
様	ガスの種類※3	毒性ガス 可燃性ガス 毒性ガス・可燃性ガス 特殊高压ガス 毒・燃・特殊以外のガス							
	ガスの名称 ※3	非毒性	空気 窒素 ヘリウム 酸素 水素 炭酸ガス アルゴン その他（ ）						
		特殊	モノシラン ホスフィン アルシン ジボラン セレン化水素 モノゲルマン ジシラン						
		毒・燃	アンモニア 一酸化炭素 その他（ ）						
		毒性	塩化水素 塩素 臭化水素 その他（ ）						
材質 ※3	SUS316 又はSUSF316	SUS304 又はSUSF304	SUS316L 又はSUSF316L	SCS14 その他（ ）	C3604B	C3771B			

その他特別仕様：	特殊高压ガス等の毒性ガスに使用されるバルブのリークポート	※3 有 無
注文番号	※1：使用される最終お客様名をご記入下さい。 ※2：高压ガス設備名、処理設備名等をご記入下さい。 ※3：該当するものを○でかこんで下さい。 ※4：毒性ガス（一般則第2条第2号による）の高压ガス設備に使用するねじ接続継手を有したバルブ等は、「N弁類」等と「N-II継手類」の認定の対象となります。必要な場合には「N弁類」と「N-II継手類」の両方（Z複合機器の仕様範囲内のときは「Z複合機器」のみ）の○でかこんで下さい。 ※5：認定試験者試験等成績書に記入する設計圧力及び設計温度は、原則として当該単体機器が使用することができる最高の圧力として設計した圧力、及びその時の温度となっておりますが、その設計圧力及び温度は弊社設計仕様（標準）の肉厚強度計算書に記載しておりますのでご確認の上、ご記入願います。	
工事番号		
仕様書番号		

提出書類	※3 送り先（製品及び書類関係）	工場記入欄：
(1) 認定試験者試験等成績書	1 部 営業所	
(2) 検査証明書（N-IIを除く）	部 直送（送り先）	
(3) 取扱説明書（N-IIに限る）	部	
(4) その他		
・ 納入仕様図	部	
・ 材料証明書	部	
・ 肉厚強度計算書		
・ 弊社設計仕様（標準）	部	
・ 御社設計仕様	部	
・ 検査要領書	部	

御社ご承認印	営業担当者確認	C T D	T D C	M F D

